

Cable Loop

Route the cable in the clip with a loop to reduce cable noise.

Boucle de câble

Faire passer le câble dans la barrette en boucle pour réduire le bruit de câble.

Bucle de cable

Pase el cable por la pinza formando un bucle para reducir el ruido del cable.

Kabelschlaufe

Das Kabel in der Klammer mit einer Schlaufe verlegen, um Kabelgeräusche zu verringern.

Ansa del cavo

Per ridurre il rumore provocato dal cavo, inseritelo nella clip facendogli formare un'ansa.

Петля кабеля

Петля кабеля при установке в зажим уменьшает шум от движения кабеля.

ケーブルループ

ケーブルをループさせてクリップ内に取り回し、ケーブルノイズを低減します。

케이블 루프

케이블을 루프로 클립안으로 지나가게 하여 케이블 소음을 줄입니다.

线缆环绕

将线缆从夹子上穿过，形成一个弯曲圆环以降低线缆噪声。

Pemutar Kabel

Arahkan kabel pada jepitan dengan pemutar untuk mengurangi kebisingan kabel.

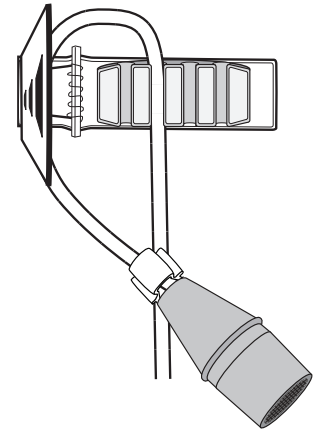

Horizontal

Standard positioning for ties or dress shirts

Horizontal

Position standard pour les cravates ou les chemises

Horizontal

Colocación estándar para corbatas o camisas de vestir

Waagrecht

Standardpositionierung für Krawatten oder Oberhemden

Orizzontale

Posizionamento standard per cravatte o camicie

Горизонтальное положение

Стандартное крепление к галстуку или рубашке

横向き

ネクタイまたはドレスシャツ用標準位置

수평

타이나 드레스 셔츠용 표준 포지셔닝

水平方式

适用于领带或衬衫固定的标准定位方法

Horizontal

Penempatan posisi standar untuk dasi atau baju kaos

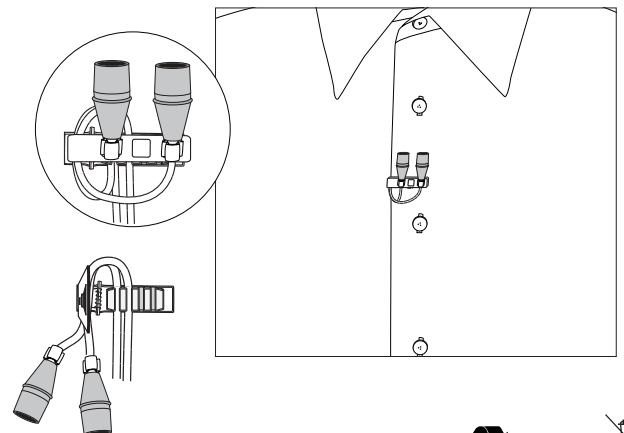
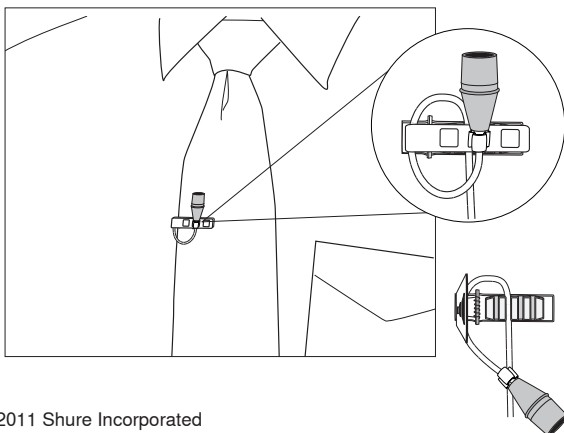

Vertical

For shirt collars or necklines

Vertical

Pour les cols de chemise ou les encolures

Vertical

Para cuellos de camisa o escotes

Senkrecht

Für Hemdkragen oder Dekolleté

Verticale

Per colletti o scollature

Вертикальное положение

Для воротничка рубашки или выреза платья

縦向き

シャツの襟またはネックライン用

수직

셔츠 칼라 또는 넥라인용

垂直方式

用于固定在衬衫领子或领口上

Vertikal

Untuk kerah atau leher kemeja

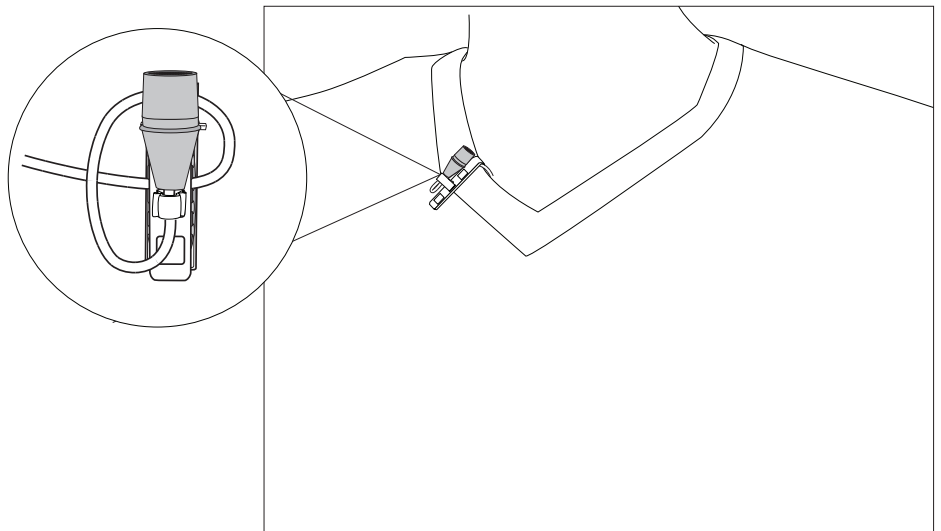

Shoulder Exit

The cables exit the top of the clip to route over the shoulder

Sortie à l'épaule

Les câbles sortent du haut de la barrette pour passer sur l'épaule

Salida para hombro

Los cables salen de la parte superior de la pinza para encaminarse sobre el hombro

Schulteraustritt

Die Kabel treten oben an der Klammer aus und werden über die Schulter verlegt.

Uscita spalla

I cavi escono dalla parte superiore della clip e passano sopra la spalla.

Вывод через плечо

Кабели выходят из зажима сверху и направляются через плечо

肩から出す

ケーブルはクリップのトップから出して肩に回します

솔더 엑시트

케이블이 클립 상단으로 빠져나가 어깨위로 넘어갑니다.

话筒夹顶部穿出

缆线从夹子的顶部穿出，从话筒夹顶部绕过

Keluar dari Bahu

Kabel keluar dari atas jepitan untuk diarahkan melewati bahu

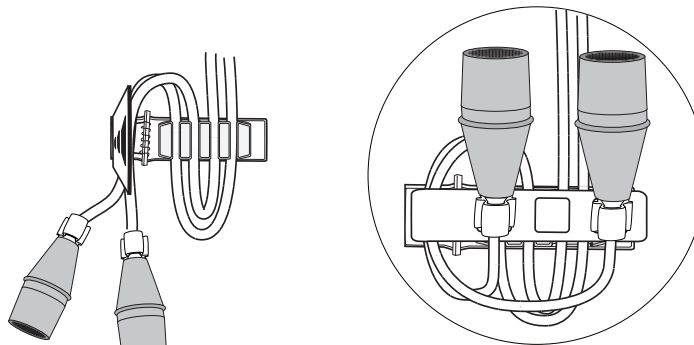
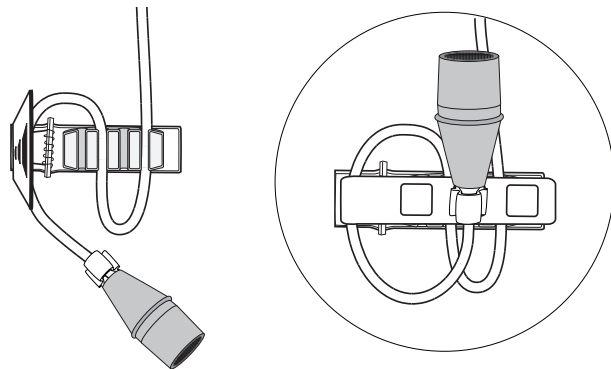

SHURE®

United States, Canada, Latin America, Caribbean:
Shure Incorporated
5800 West Touhy Avenue
Niles, IL 60714-4608 USA

Phone: 847-600-2000
Fax: 847-600-1212 (USA)
Fax: 847-600-6446
Email: info@shure.com

Europe, Middle East, Africa:

Shure Europe GmbH
Jakob-Dieffenbacher-Str. 12,
75031 Eppingen, Germany

Phone: 49-7262-92490
Fax: 49-7262-9249114
Email: info@shure.de

Asia, Pacific:

Shure Asia Limited
22/F, 625 King's Road
North Point, Island East
Hong Kong

Phone: 852-2893-4290
Fax: 852-2893-4055
Email: info@shure.com.hk



MX150B/O



MX150B/C

General Description

The MX150 is a professional subminiature electret condenser lavalier microphone ideal for use in speech and other applications requiring low-profile, discreet placement. Available with cardioid or omnidirectional patterns, the MX150 provides uncompromised sound quality and high reliability with minimal visibility for use in television broadcasting, corporate lectures, A/V teleconferencing, House of Worship, and sound reinforcement. CommShield® Technology offers superior RF immunity from cellular devices and digital bodypack transmitters. Each microphone is supplied with a snap-fit foam windscreens to minimize wind noise and a multi-position tie clip with integrated cable management to minimize cable handling noise.

Model Variations

The MX150 is available in several varieties: **MX150B/C-TQG**

- A Polar Pattern** **B Connectors**
- C** Cardioid **TQG** For Shure transmitters with 4-pin TA4F/TQG connectors
- O** Omnidirectional **XLR** Includes the RK100PK in-line preamplifier

Features

- Available in cardioid or omnidirectional polar patterns and TQG (for use in Shure bodypacks) or wired XLR variations
- CommShield® Technology guards against interference from Cellular RF devices and digital bodypack transmitters
- Matte black, sleek, low-profile, design for inconspicuous placement
- Multi-position tie clip allows for a variety of placement options and features an integrated cable management system for convenient cable dress with minimized handling noise
- Kevlar-reinforced soft-flex cable design further reduces handling noise while providing superior flexibility for routing and placement
- User-changeable equalization caps for response shaping (omnidirectional only)
- Snap-fit, concise windscreens provides protection from plosives and wind noise with minimal visibility
- Legendary Shure quality, ruggedness, and reliability

Equalization Caps

The omnidirectional MX150B/O variations ship with two types of equalization caps for high-frequency shaping:

-----	Normal: Silver color screen; provides the most natural sound in most applications
————	Presence Boost: Black screen; provides a smooth, high-frequency boost

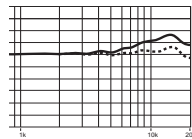

The cardioid MX150B/C variations are only compatible with the gold cap shipped with the microphone. Do not use the silver and black omnidirectional screens.

Snap-fit Windscreens

Use the furnished snap-fit windscreens to provide plosive and wind protection.

- Snap into the groove below the cartridge to secure to the microphone.
- To remove, grab the plastic cage in the windscreens and lift over capsule.

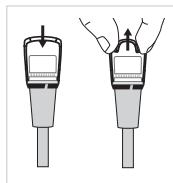

TQG Models

Using with Other Bodypack Transmitters

When connecting the microphone to anything other than a Shure wireless bodypack, ensure the device provides a regulated +5 V DC (130 μ A minimum) to the red conductor. Refer to the wiring diagram in the specifications.

XLR Models

Phantom Power

The supplied RK100PK preamplifier requires phantom power and performs best with a 48 V DC supply (IEC-61938). However, it will operate with slightly decreased headroom with supplies as low as 11 V DC.

Most modern mixers provide phantom power. You must use a balanced microphone cable: XLR-to-XLR or XLR-to-TRS.

RFI Filtering

This microphone features CommShield® Technology for RF filtering. For best results in hostile RF environments, always use the RK100PK preamp furnished with the XLR versions of this microphone.

Mounting the Microphone

This microphone is furnished with a multi-position tie clip for flexible mounting options and reduced cable noise. Reference the furnished tie clip guide for placement and routing suggestions.

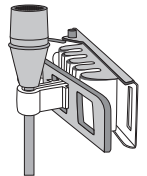

Accessories and Parts

Furnished Accessories

Multi-Position Tie Clip (3)	RPM150TC
Snap-fit Windscreens (3)	RPM150WS
Storage Pouch	WA150
In-Line Preamplifier (XLR version only)	RK100PK

Replacement Parts

Normal Cap, Gold, for MX150B/C (5)	RPM208
Normal Cap, Silver, for MX150B/O (5)	RPM213
Boost Cap, Black, for MX150B/O (5)	RPM215
4-Pin Mini Connector (TA4F/TQG)	WA330

Certifications

Eligible to bear CE Marking. Conforms to European EMC Directive 2004/108/EC. Meets Harmonized Standards EN55103-1:1996 and EN55103-2:1996, for residential (E1) and light industrial (E2) environments.

The CE Declaration of Conformity can be obtained from: www.shure.com/europe/compliance

Authorized European representative:

Shure Europe GmbH
Headquarters Europe, Middle East & Africa
Department: EMEA Approval
Jakob-Dieffenbacher-Str. 12
75031 Eppingen, Germany
Phone: 49-7262-92 49 0
Fax: 49-7262-92 49 11 4
Email: info@shure.de

Note: Information in this guide is subject to change without notice. For additional information about this product, please visit www.shure.com.

Specifications

MX150/C

MX150/O

Polar Pattern	Cardioid		Omnidirectional			
Transducer Type	Electret Condenser		Electret Condenser			
Frequency Response	20 to 20,000 Hz		20 to 20,000 Hz			
Output Impedance	TQG:	N/A	TQG:	N/A		
	XLR:	165.5 Ω	XLR:	165.0 Ω		
Sensitivity open circuit voltage, @ 1 kHz, typical	TQG:	-51.0 dBV/Pa ^[1] (3.0 mV)		TQG:	-46.5 dBV/Pa ^[1] (4.5 mV)	
	XLR:	-39.0 dBV/Pa ^[1] (11.0 mV)		XLR:	-34.5 dBV/Pa ^[1] (19.0 mV)	
Maximum SPL 1 kHz at 1% THD ^[2]		2500 Ω load:	1000 Ω load:		2500 Ω load:	1000 Ω load:
	TQG:	147.5 dB SPL	147.5 dB SPL	TQG:	143.0 dB SPL	143.0 dB SPL
	XLR:	134.5 dB SPL	129.5 dB SPL	XLR:	130.0 dB SPL	125.0 dB SPL
Signal-to-Noise Ratio ^[3]	TQG:	57.5 dB		TQG:	60.0 dB	
	XLR:	57.0 dB		XLR:	59.5 dB	
Dynamic Range @ 1 kHz		2500 Ω load:	1000 Ω load:		2500 Ω load:	1000 Ω load:
	TQG:	111.0 dB SPL	111.0 dB SPL	TQG:	109.0 dB SPL	109.0 dB SPL
	XLR:	97.5 dB SPL	92.5 dB SPL	XLR:	95.5 dB SPL	90.5 dB SPL
Self Noise equivalent SPL, A-weighted, typical	TQG:	36.5 dB		TQG:	34.0 dB	
	XLR:	37.0 dB		XLR:	34.5 dB	
Clipping Level @ 1 kHz, 1% THD		2500 Ω load:	1000 Ω load:		2500 Ω load:	1000 Ω load:
	TQG:	2.0 dBV	1.5 dBV	TQG:	2.0 dBV	1.5 dBV
	XLR:	1.0 dBV	-4.5 dBV	XLR:	1.0 dBV	-4.5 dBV
Common Mode Rejection 20 to 20,000 Hz	TQG:	N/A		TQG:	N/A	
	XLR:	≥60 dB		XLR:	≥60 dB	
Polarity	TQG:	Positive pressure on diaphragm produces positive voltage on pin 3 with respect to pin 1				
	XLR:	Positive pressure on diaphragm produces positive voltage on pin 2 with respect to pin 3				
Power Requirements	TQG:	5 V DC (0.04–0.18 mA)				
	XLR:	11–52 V DC ^[4] phantom power (IEC-61938), <2.2 mA				
Weight	TQG:	21 g (0.7 oz.)				
	XLR:	121 g (4.3 oz.)				
Operating Temperature Range	-18°C (0°F) to 57°C (135°F)					
Storage Temperature Range	-29°C (-20°F) to 74°C (165°F)					

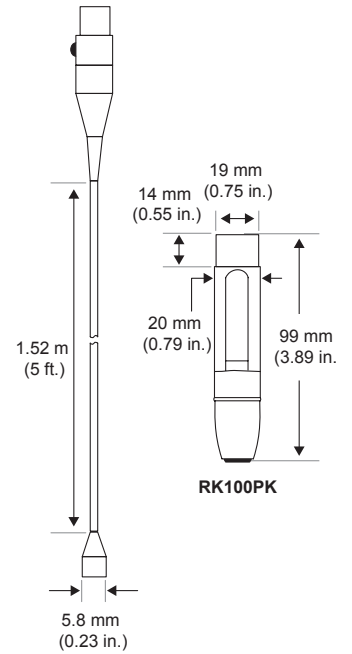

^[1] 1 Pa=94 dB SPL

^[2]THD of microphone preamplifier when applied input signal level is equivalent to cartridge output at specified SPL

^[3]S/N ratio is the difference between 94 dB SPL and equivalent SPL of self noise, A-weighted

^[4]All specifications measured with a 48 Vdc phantom power supply. The microphone operates at lower voltages, but with slightly decreased headroom and sensitivity.

Typical Polar Patterns

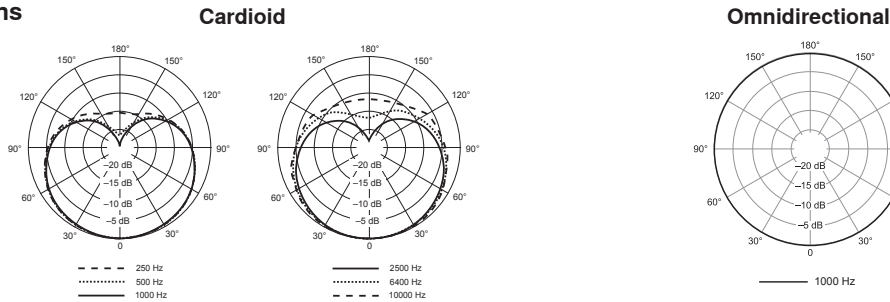

Frequency Response

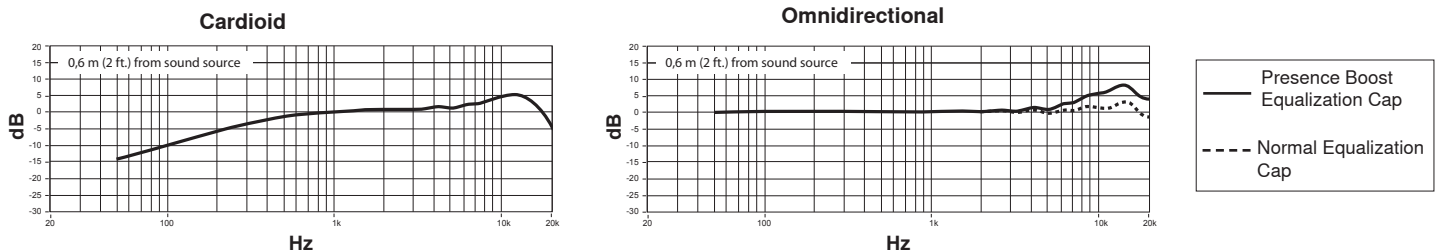

Wiring Diagram

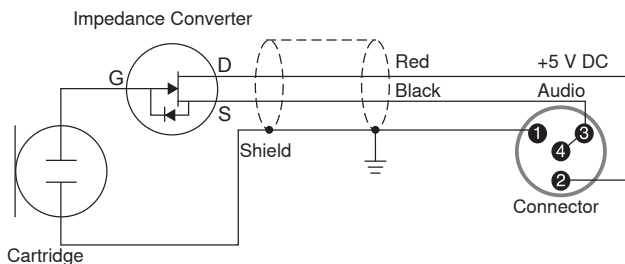

Test Circuit

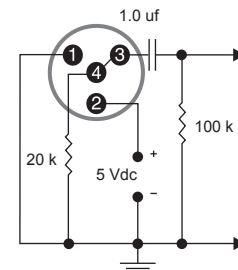

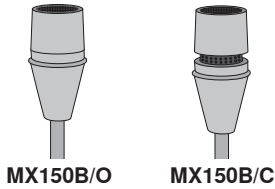

Description générale

Le MX150 est un micro-cravate électrostatique à électret sous-miniature professionnel apprécié dans les applications vocales et autres qui exigent un placement extra-plat discret. Disponible en configuration cardioïde ou omnidirectionnelle, le MX150 offre une qualité de son sans compromis et une fiabilité élevée en plus d'une visibilité minimale, idéales pour la télévision, les conférences en entreprise, les téléconférences audiovisuelles, les lieux de culte et la sonorisation de scène. La technologie CommShield® offre une immunité RF supérieure aux appareils cellulaires et aux émetteurs de poche numériques. Chaque microphone est fourni avec une bonnette anti-vent en mousse encliquetable pour minimiser le bruit du vent ainsi qu'une barrette fixe-cravate multipositions à dispositif de contrôle de câble intégré pour minimiser le bruit de manipulation du câble.

Variantes

Le MX150 est disponible en plusieurs variantes : **MX150B/C-TQG**

A Courbe de directivité

- C Cardioïde
- O Omnidirectionnel

B Connecteurs

- TQG Pour les émetteurs Shure à connecteurs TA4F/TQG à 4 broches
- XLR Comprend le préamplificateur en ligne RK100PK

Caractéristiques

- Disponible en configuration de directivité cardioïde ou omnidirectionnelle ainsi qu'en variantes TQG (pour utilisation dans les émetteurs de poche Shure) ou câblées XLR
- La technologie CommShield® protège contre les parasites créés par les appareils RF cellulaires et les émetteurs de poche numériques.
- La conception profilée et extra-plate avec fini noir mat permet un placement discret
- La barrette fixe-cravate multipositions offre diverses options de placement ainsi qu'un dispositif de contrôle de câble intégré pour agencer commodément le câble tout en minimisant les bruits de manipulation
- Le câble est extra-souple et renforcé de Kevlar flexible pour réduire davantage les bruits de manipulation tout en offrant une flexibilité maximale pour faciliter son agencement et son placement
- Capuchons d'égalisation interchangeable par l'utilisateur pour la modulation des réponses (omnidirectionnel seulement)
- La bonnette anti-vent encliquetable et concise assure la protection contre les plosives et le bruit de vent tout en restant très discrète
- Qualité, robustesse et fiabilité légendaires de Shure

Capuchons d'égalisation

Les variantes omnidirectionnelles MX150B/O sont fournies avec deux types de capuchons d'égalisation pour une modulation de la réponse en haute fréquence :

-----	Normal : bonnette argentée produisant le son le plus naturel dans la plupart des applications
————	Amplification de présence : bonnette noire assurant une amplification haute fréquence lisse

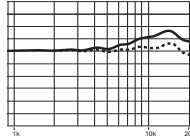

Les variantes à configuration cardioïde MX150B/C sont compatibles uniquement avec le capuchon doré expédié avec le microphone. Ne pas utiliser les bonnettes omnidirectionnelles argentée et noire.

Bonnette anti-vent encliquetable

Utiliser la bonnette anti-vent encliquetable fournie pour assurer la protection contre les plosives et le vent.

- L'encliqueter dans la rainure se trouvant au-dessous de la capsule pour la fixer au microphone.
- Pour l'enlever, saisir la cage en plastique de la bonnette anti-vent et la soulever au-dessus de la capsule.

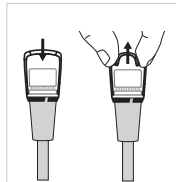

Modèles TQG

Utilisation avec les autres émetteurs de poche

Si le microphone est branché à tout autre dispositif qu'un émetteur de poche sans fil Shure, il est indispensable que celui-ci procure une alimentation régulée de +5 V c.c. (130 µA minimum) au conducteur rouge. Consulter le schéma de câblage des caractéristiques.

Modèles XLR

Alimentation fantôme

Le préamplificateur RK100PK fourni nécessite une alimentation fantôme et fonctionne le mieux avec une alimentation 48 V c.c. (IEC-61938). Cependant, il est possible de l'utiliser avec une alimentation minimale de 11 V c.c. au prix d'une capacité d'aménagement légèrement réduite.

La plupart des mélangeurs modernes offrent une alimentation fantôme. Il est nécessaire d'utiliser un câble de microphone symétrique : XLR-XLR ou XLR-Jack.

Filtrage HF

Ce microphone est doté de la technologie CommShield® pour le filtrage RF. Pour obtenir les meilleurs résultats dans les environnements RF hostiles, toujours utiliser le préampli RK100PK fourni avec les versions XLR de ce microphone.

Montage du microphone

Ce microphone est fourni avec une barrette fixe-cravate multipositions offrant diverses options de montage et réduit les bruits de câble. Consulter le guide fourni avec la barrette fixe-cravate pour des suggestions de placement et d'agencement.

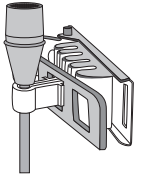

Accessoires et pièces détachées

Accessoires fournis

Barrette fixe-cravate multipositions (3)	RPM150TC
Bonnette anti-vent encliquetable (3)	RPM150WS
Sacoche de rangement	WA150
Préampli en ligne (version XLR seulement)	RK100PK

Pièces de rechange

Capuchon normal, or, pour MX150B/C (5)	RPM208
Capuchon normal, argent, pour MX150B/O (5)	RPM213
Capuchon d'amplification, noir, pour MX150B/O (5)	RPM215
Connecteur miniature à 4 broches (TA4F/TQG)	WA330

Homologations

Autorisé à porter la marque CE. Conforme à la directive européenne CEM 2004/108/CE. Conforme aux normes harmonisées EN55103-1:1996 et EN55103-2:1996 pour les environnements résidentiels (E1) et d'industrie légère (E2).

La déclaration de conformité CE peut être obtenue auprès de : www.shure.com/europe/compliance

Représentant agréé européen :

Shure Europe GmbH

Siège Europe, Moyen-Orient et Afrique

Service : Homologation EMA

Jakob-Dieffenbacher-Str. 12

75031 Eppingen, Allemagne

Téléphone : 49-7262-92 49 0

Télécopie : 49-7262-92 49 11 4

Courriel : info@shure.de

Remarque : Les informations dans ce guide sont sujettes à modification sans préavis. Pour plus de détails sur ce produit, visiter www.shure.com.

Caractéristiques

MX150/C

Courbe de directivité	Cardioïde		
Type de transducteur	Condensateur à électret		
Réponse en fréquence	20 à 20,000 Hz		
Impédance de sortie	TQG :	N/A	
	XLR :	165,5 Ω	
Sensibilité tension en circuit ouvert, à 1 kHz, typique	TQG :	-51,0 dBV/Pa ^[1] (3,0 mV)	
	XLR :	-39,0 dBV/Pa ^[1] (11,0 mV)	
SPL maximum 1 kHz avec DHT de 1 % ^[2]	Charge de 2500 Ω :	Charge de 1000 Ω :	
	TQG : 147,5 dB SPL XLR : 134,5 dB SPL	TQG : 147,5 dB SPL XLR : 129,5 dB SPL	
Rapport signal/bruit ^[3]	TQG :	57,5 dB	
	XLR :	57,0 dB	
Plage dynamique à 1 kHz	Charge de 2500 Ω :	Charge de 1000 Ω :	
	TQG : 111,0 dB SPL XLR : 97,5 dB SPL	TQG : 111,0 dB SPL XLR : 92,5 dB SPL	
Bruit propre équivalent SPL, pondéré en A, typique	TQG :	36,5 dB	
	XLR :	37,0 dB	
Niveau d'écrêtage à 1 kHz, DHT de 1 %	Charge de 2500 Ω :	Charge de 1000 Ω :	
	TQG : 2,0 dBV XLR : 1,0 dBV	TQG : 1,5 dBV XLR : -4,5 dBV	
Rejet en mode commun 20 à 20,000 Hz	TQG :	N/A	
	XLR :	≥60 dB	
Polarité	TQG :	Une pression acoustique positive sur le diaphragme produit une tension positive sur la broche 3 par rapport à la broche 1	
	XLR :	Une pression acoustique positive sur le diaphragme produit une tension positive sur la broche 2 par rapport à la broche 3.	
Alimentation	TQG :	5 V c.c. (0.04–0.18 mA)	
	XLR :	11–52 V c.c. ^[4] alimentation fantôme (IEC-61938), <2,2 mA	
Poids	TQG :	21 g (0,7 oz.)	
	XLR :	121 g (4,3 oz.)	
Plage de températures de fonctionnement	-18 °C (0 °F) à 57 °C (135 °F)		
Plage de températures de stockage	-29 °C (-20 °F) à 74 °C (165 °F)		

MX150/O

Courbe de directivité	Omnidirectionnel		
Type de transducteur	Condensateur à électret		
Réponse en fréquence	20 à 20,000 Hz		
Impédance de sortie	TQG :	N/A	
	XLR :	165,0 Ω	
Sensibilité tension en circuit ouvert, à 1 kHz, typique	TQG :	-46,5 dBV/Pa ^[1] (4,5 mV)	
	XLR :	-34,5 dBV/Pa ^[1] (19,0 mV)	
SPL maximum 1 kHz avec DHT de 1 % ^[2]	Charge de 2500 Ω :	Charge de 1000 Ω :	
	TQG : 143,0 dB SPL XLR : 130,0 dB SPL	TQG : 143,0 dB SPL XLR : 125,0 dB SPL	
Rapport signal/bruit ^[3]	TQG :	60,0 dB	
	XLR :	59,5 dB	
Plage dynamique à 1 kHz	Charge de 2500 Ω :	Charge de 1000 Ω :	
	TQG : 109,0 dB SPL XLR : 95,5 dB SPL	TQG : 109,0 dB SPL XLR : 90,5 dB SPL	
Bruit propre équivalent SPL, pondéré en A, typique	TQG :	34,0 dB	
	XLR :	34,5 dB	
Niveau d'écrêtage à 1 kHz, DHT de 1 %	Charge de 2500 Ω :	Charge de 1000 Ω :	
	TQG : 2,0 dBV XLR : 1,0 dBV	TQG : 1,5 dBV XLR : -4,5 dBV	
Rejet en mode commun 20 à 20,000 Hz	TQG :	N/A	
	XLR :	≥60 dB	

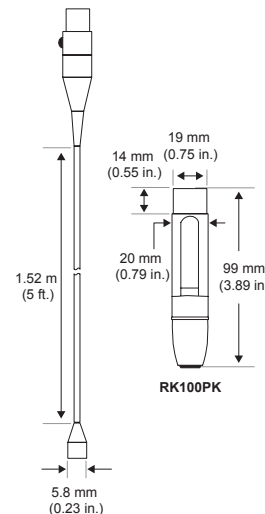

^[1] 1 Pa=94 dB SPL

^[2] La DHT du préamplificateur du microphone appliquée au niveau du signal d'entrée est équivalente au niveau de sortie de la capsule pour la valeur SPL spécifiée.

^[3] Le rapport signal/bruit est la différence entre le niveau SPL de 94 dB et le niveau SPL équivalent du bruit propre pondéré A.

^[4] Toutes les caractéristiques techniques ont été mesurées avec une source d'alimentation fantôme de 48 V c.c. Le microphone fonctionne à des tensions plus basses mais au prix d'une plage dynamique et d'une sensibilité légèrement réduites.

Courbes de directivité typiques

Cardioïde

Omnidirectionnel

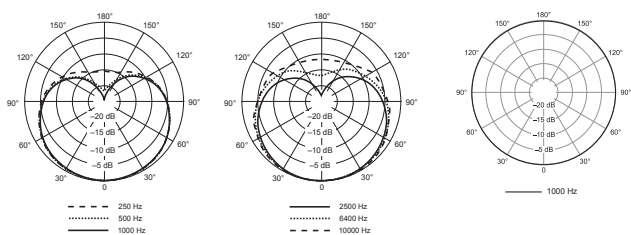

Réponse en fréquence

Cardioïde

Omnidirectionnel

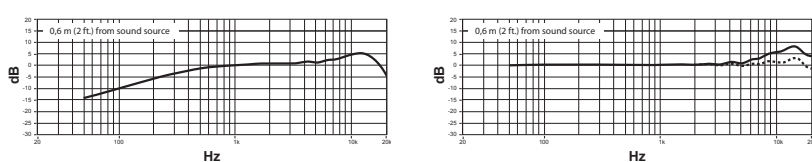

— Capuchon d'égalisation à amplification de présence
- - - Capuchon d'égalisation normal

Schéma de câblage

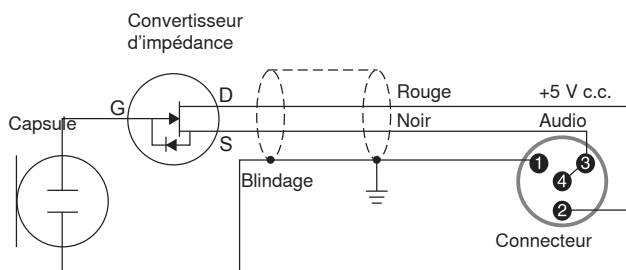

CIRCUIT D'ESSAI

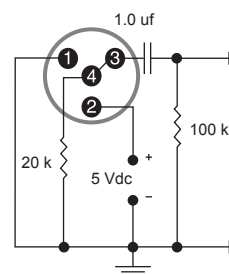

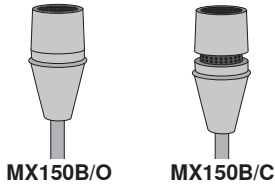

Descripción general

El MX150 es un micrófono de solapa subminiatura profesional con condensador de electreto ideal para captar voz hablada y otros usos que requieren una colocación discreta, de bajo perfil. El MX150, disponible con patrones cardioide u omnidireccional, ofrece una calidad sonora de primera y alta confiabilidad con una visibilidad mínima para uso en televisión, charlas empresariales, teleconferencias audiovisuales, templos y refuerzo de sonido. La tecnología CommShield® ofrece máxima inmunidad contra la radiofrecuencia proveniente de los dispositivos celulares y transmisores digitales de cuerpo. Cada micrófono se suministra con un paravientos de espuma con anillo elástico para minimizar el ruido del viento y una pinza para corbata de múltiples posiciones con retenedores de cables incorporados para minimizar el ruido de manipulación del cable.

Variedades de modelos

El MX150 está disponible en diversas variedades: **MX150B/C-TQG**

Ⓐ Patrón polar

C Cardioide

O Omnidireccional

Ⓑ Conectores

TQG Para transmisores Shure con conectores TA4F/TQG de 4 clavijas

XLR Incluye el preamplificador en línea RK100PK

Características

- Disponible en patrones polares de captación cardioide u omnidireccional y variaciones TQG (para uso en dispositivos de cuerpo Shure) o XLR de conexión por cable
- Tecnología CommShield® para proteger contra la interferencia proveniente de dispositivos de RF celulares y transmisores digitales de cuerpo.
- Diseño negro mate, estilizado de bajo perfil para colocación discreta
- Pinza para corbata de múltiples posiciones que permite una variedad de opciones de colocación y que cuenta con un sistema incorporado de manejo de cables que permite ordenarlos con un mínimo de ruido al manipularlos.
- Diseño de cable suave y flexible de kevlar reforzado que reduce aún más el ruido de la manipulación y ofrece flexibilidad superior para enrutado y colocación
- Tapas ecualizadoras intercambiables para ajustar la respuesta (sólo modelo omnidireccional)
- Paravientos con anillo elástico minimizado que proporciona protección contra los ruidos oclusivos y del viento con mínima visibilidad
- Legendaria calidad, durabilidad y confiabilidad de Shure

Tapas ecualizadoras

Las variaciones del MX150B/O omnidireccional se entregan con dos tipos de tapas ecualizadoras que permiten ajustar las altas frecuencias:

-----	Normal: Malla plateada; ofrece la reproducción más natural del sonido en la mayoría de las situaciones	
————	Aumento de presencia: Malla negra; ofrece un aumento de frecuencias altas, uniforme	

Las variaciones del MX150B/C cardioide sólo son compatibles con la tapa dorada que se entrega con el micrófono. No utilice las mallas omnidireccionales plateada y negra.

Paravientos con anillo elástico

Utilice el paravientos con anillo elástico incluido para proveer protección contra ruidos oclusivos y del viento.

- Engánchelo en la ranura debajo de la cápsula para asegurarlo al micrófono.
- Para retirarlo, sujete la cesta plástica en el paravientos y levántelo sobre la cápsula.

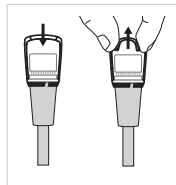

Modelos TQG

Uso con otros transmisores de cuerpo

Cuando conecte el micrófono a cualquier tipo de transmisor diferente del dispositivo de cuerpo inalámbrico de Shure, compruebe que el mismo suministre +5 VCC regulados (130 μ A mínimo) al conductor rojo. Consulte el diagrama de alambrado en las especificaciones.

Modelos XLR

Alimentación phantom

El preamplificador RK100PK suministrado requiere alimentación Phantom y funciona mejor con un suministro de 48 VCC (IEC-61938). Sin embargo, funcionará con niveles de limitación reducidos con suministros de voltaje tan bajos como 11 VCC.

La mayoría de las consolas mezcladoras modernas ofrecen alimentación phantom. Es necesario usar un cable para micrófono equilibrado: XLR a XLR o XLR a TRS.

Filtro de RFI

Este micrófono incluye tecnología CommShield® para el filtrado de RF. Para resultados óptimos en ambientes de RF difíciles, siempre se debe utilizar el preamplificador RK100PK suministrado con las versiones XLR de este micrófono.

Montaje del micrófono

Este micrófono viene con una pinza para corbata de múltiples posiciones que permite opciones de montaje flexibles y menor ruido del cable. Consulte la guía de la pinza para corbata para sugerencias de colocación y enrutado.

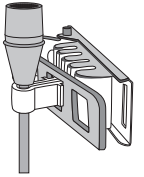

Accesorios y piezas de repuesto

Accesorios suministrados

Pinza para corbata de múltiples posiciones (3)	RPM150TC
Paravientos con anillo elástico (3)	RPM150WS
Bolsa de almacenamiento	WA150
Preamplificador en línea (sólo para versión XLR)	RK100PK

Repuestos

Tapa normal dorada para MX150B/C (5)	RPM208
Tapa normal plateada para MX150B/O (5)	RPM213
Tapa de refuerzo negra para MX150B/O (5)	RPM215
Conector miniatura de 4 clavijas (TA4F/TQG)	WA330

Certificaciones

Califica para llevar la marca CE. Cumple con la directiva europea de EMC 2004/108/EC. Satisface las normas armonizadas EN55103-1:1996 y EN55103-2:1996 para entornos de uso residencial (E1) e industrial ligero (E2).

La declaración de homologación de CE se puede obtener en: www.shure.com/europe/compliance

Representante europeo autorizado:

Shure Europe GmbH

Casa matriz en Europa, Medio Oriente y Africa

Departamento: Aprobación para región de EMEA

Jakob-Dieffenbacher-Str. 12

75031 Eppingen, Alemania

Teléfono: 49-7262-92 49 0

Fax: 49-7262-92 49 11 4

Correo electrónico: info@shure.de

Nota: La información contenida en esta guía está sujeta a cambios sin previo aviso. Para información adicional sobre este producto, visite www.shure.com.

Especificaciones

MX150/C

MX150/O

Patrón polar	Cardioide		Omnidireccional	
Tipo de transductor	Condensador de electroto		Condensador de electroto	
Respuesta de frecuencia	20 a 20,000 Hz		20 a 20,000 Hz	
Impedancia de salida	TQG: N/A XLR: 165,5 Ω		TQG: N/A XLR: 165,0 Ω	
Sensibilidad voltaje con circuito abierto, a 1 kHz, típico	TQG: -51,0 dBV/Pa ^[1] (3,0 mV) XLR: -39,0 dBV/Pa ^[1] (11,0 mV)		TQG: -46,5 dBV/Pa ^[1] (4,5 mV) XLR: -34,5 dBV/Pa ^[1] (19,0 mV)	
Nivel de presión acústica (SPL) máx. 1 kHz con 1% THD ^[2]	Carga de 2500 Ω:	Carga de 1000 Ω:	Carga de 2500 Ω:	Carga de 1000 Ω:
	TQG: 147,5 dB SPL XLR: 134,5 dB SPL	TQG: 147,5 dB SPL XLR: 129,5 dB SPL	TQG: 143,0 dB SPL XLR: 130,0 dB SPL	TQG: 143,0 dB SPL XLR: 125,0 dB SPL
Relación de señal a ruido ^[3]	TQG: 57,5 dB XLR: 57,0 dB		TQG: 60,0 dB XLR: 59,5 dB	
Rango dinámico a 1 kHz	Carga de 2500 Ω:	Carga de 1000 Ω:	Carga de 2500 Ω:	Carga de 1000 Ω:
	TQG: 111,0 dB SPL XLR: 97,5 dB SPL	TQG: 111,0 dB SPL XLR: 92,5 dB SPL	TQG: 109,0 dB SPL XLR: 95,5 dB SPL	TQG: 109,0 dB SPL XLR: 90,5 dB SPL
Ruido autógeno SPL equivalente, Ponderación A, típico	TQG: 36,5 dB XLR: 37,0 dB		TQG: 34,0 dB XLR: 34,5 dB	
Nivel de limitación a 1 kHz, 1% THD	Carga de 2500 Ω:	Carga de 1000 Ω:	Carga de 2500 Ω:	Carga de 1000 Ω:
	TQG: 2,0 dBV XLR: 1,0 dBV	TQG: 1,5 dBV XLR: -4,5 dBV	TQG: 2,0 dBV XLR: 1,0 dBV	TQG: 1,5 dBV XLR: -4,5 dBV
Rechazo en modo común 20 a 20,000 Hz	TQG: N/A XLR: ≥60 dB		TQG: N/A XLR: ≥60 dB	
Polaridad	TQG: Una presión positiva en el diafragma del micrófono produce un voltaje positivo en la clavija 3 con respecto a la clavija 1 XLR: Una presión positiva en el diafragma del micrófono produce un voltaje positivo en la clavija 2 con respecto a la clavija 3			
Requisitos de alimentación	TQG: 5 VCC (0,04–0,18 mA) XLR: 11–52 VCC ^[4] Alimentación phantom (IEC-61938), <2,2 mA			
Peso	TQG: 21 g (0,7 oz) XLR: 121 g (4,3 oz)			
Gama de temperatura de funcionamiento	-18 °C (0 °F) a 57 °C (135 °F)			
Intervalo de temperaturas de almacenamiento	-29 °C (-20 °F) a 74 °C (165 °F)			

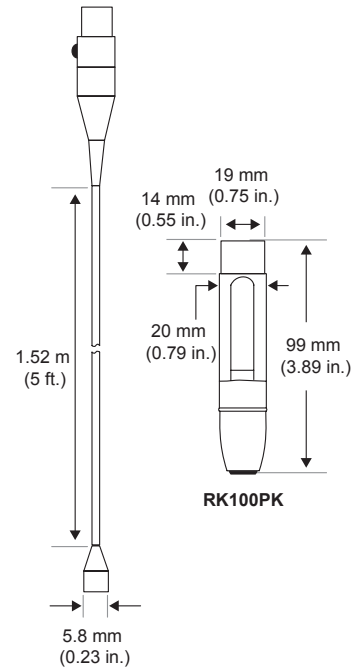

^[1] 1 Pa=94 dB SPL

^[2]THD del preamplificador del micrófono cuando el nivel de la señal de entrada que se aplica es equivalente a la señal de salida de la cápsula para el SPL que se especifica

^[3]La relación de señal a ruido es la diferencia entre 94 dB SPL y el SPL equivalente del ruido inherente con ponderación A

^[4]Todas las especificaciones medidas con fuente de alimentación phantom de 48 VCC. El micrófono funciona a voltajes más bajos, pero con niveles de limitación y de sensibilidad reducidos.

Patrones polares de captación típicos

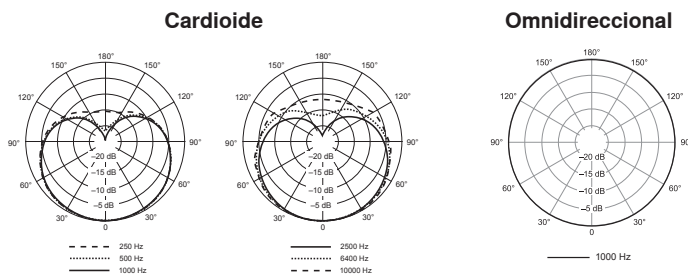

Respuesta de frecuencia



Diagrama de alambrado



CIRCUITO DE PRUEBA



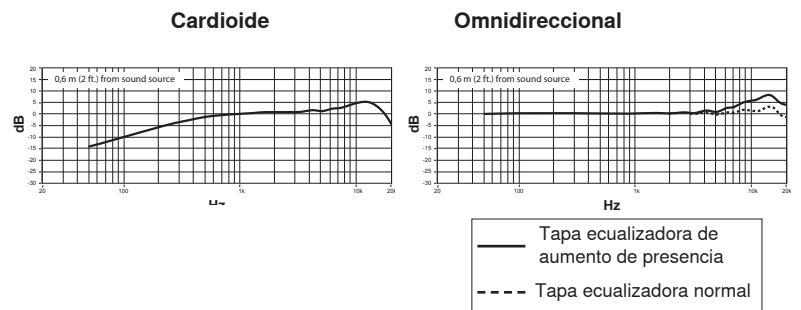
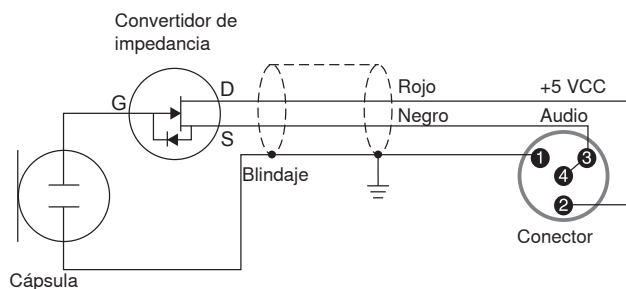
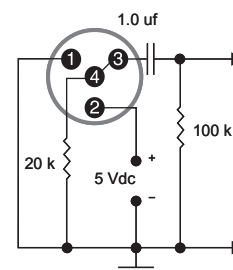
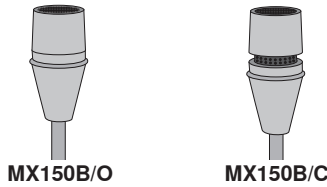

Allgemeine Beschreibung

Das MX150 ist ein Profi-Elektretkondensator-Ansteckmikrofon in Subminiaturausführung, das sich ideal für Sprachwiedergabe und andere Anwendungen, die eine diskrete Flachformplatzierung erfordern, eignet. Das MX150 ist mit Nieren- und Kugelcharakteristik verfügbar und bietet kompromisslose Klangqualität und hohe Zuverlässigkeit bei minimaler Sichtbarkeit zum Gebrauch bei Fernsehproduktionen, betrieblichen Vorträgen, AV-Telekonferenzen, in kirchlichen Einrichtungen und zur Beschallung. Die CommShield®-Technologie bietet ausgezeichnete HF-Störfestigkeit gegenüber Mobilfunkgeräten und digitalen Taschensendern. Jedes Mikrofon wird mit einem einrastenden Windschutz aus Schaumstoff zur Minimierung von Windgeräuschen und einer mehrfach positionierbaren Krawattenklammer mit integrierter Kabelhaltevorrichtung zur Minimierung der Kabel-Handhabungsgeräusche geliefert.

Modellvarianten

Das MX150 ist in mehreren Ausführungen verfügbar: **MX150B/C-TQG**

A Richtcharakteristik

C Nierencharakteristik

O Kugelcharakteristik

B Stecker

TQG Für Shure-Sender mit 4-poligen TA4F/TQG-Buchsen

XLR Einschließlich RK100PK In-Line-Vorverstärker

Technische Eigenschaften

- Mit Nieren- oder Kugelcharakteristik sowie in TQG- (zum Gebrauch in Shure-Taschensendern) oder verdrahteten XLR-Ausführungen verfügbar
- Die CommShield®-Technologie schützt vor Störungen durch HF-Mobilfunkgeräte und digitale Taschensender.
- Mattschwarzes, elegantes Flachformdesign für eine unauffällige Platzierung
- Mehrfach positionierbare Krawattenklammer ermöglicht verschiedene Platzierungsoptionen und weist ein integriertes Kabelhaltesystem zur praktischen Kabelanordnung mit minimierten Handhabungsgeräuschen auf
- Kevlar-verstärkte, flexible Kabelkonstruktion verringert Handhabungsgeräusche ebenfalls, wobei ausgezeichnete Flexibilität für Verlegung und Platzierung geboten wird
- Vom Benutzer auswechselbare Frequenzgangskappen zur Veränderung des Frequenzgangs (nur Kugelcharakteristik)
- Einrastender, kompakter Windschutz bietet Schutz vor „Popp“- und Windgeräuschen bei minimaler Sichtbarkeit
- Legendäre Shure-Qualität, Robustheit und Zuverlässigkeit

Frequenzgangskappen

Die MX150B/O-Ausführungen mit Kugelcharakteristik werden mit zwei Arten von Frequenzgangskappen zur Gestaltung des Frequenzgangs im Höhenbereich geliefert:

-----	Normal: Silberfarbene Abschirmung; bietet bei den meisten Anwendungen den natürlichsten Klang
—	Präsenzverstärkung: Schwarze Abschirmung; bietet eine ausgeglichene Hochfrequenz-Verstärkung

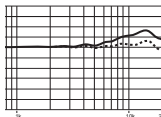

Die MX150B/C-Ausführungen mit Nierencharakteristik sind nur mit der mit dem Mikrofon mitgelieferten Goldkappe kompatibel. Nicht die silberfarbenen und schwarzen Kugelcharakteristik-Abschirmungen verwenden.

Einrastender Windschutz

Den mitgelieferten einrastenden Windschutz zur Vermeidung von „Popp“- und Windgeräuschen verwenden.

- In die Rille unter der Kapsel einrasten lassen, um ihn am Mikrofon anzubringen.
- Zum Abnehmen den Kunststoffkorb im Windschutz ergreifen und über die Kapsel heben.

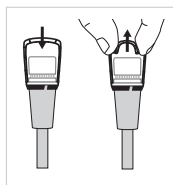

TQG-Modelle

Verwendung mit anderen Taschensendern

Beim Anschließen des Mikrofons an irgendein anderes Gerät als den drahtlosen Shure-Taschensender sicherstellen, dass dieses Gerät den roten Leiter mit geregelter +5 V DC (mindestens 130 µA) versorgt. Siehe den Schaltplan im Abschnitt Technische Daten.

XLR-Modelle

Phantomspeisung

Der mitgelieferte RK100PK-Vorverstärker erfordert Phantomspeisung und erzielt die beste Leistung bei einer Speisung mit 48 V Gleichspannung (IEC-61938). Allerdings funktioniert er ebenfalls bei Speisespannungen ab 11 V DC, jedoch mit leicht verringerter Leistung.

Die meisten modernen Mischpulte bieten Phantomspeisung. Ein symmetrisches Mikrofonkabel ist zu verwenden: XLR-zu-XLR bzw. XLR-zu-TRS.

RFI-Filter

Dieses Mikrofon weist CommShield®-Technologie zur HF-Filterung auf. Stets den mit den XLR-Ausführungen dieses Mikrofons mitgelieferten RK100PK Vorverstärker verwenden, um die besten Ergebnisse in widrigen HF-Umgebungen zu erzielen.

Befestigung des Mikrofons

Dieses Mikrofon wird mit einer mehrfach positionierbaren Krawattenklammer für flexible Anbringungsoptionen und verringerte Kabelgeräusche geliefert. Platzierungs- und Verlegungsvorschläge sind in der mitgelieferten Krawattenklammer-Anleitung zu finden.

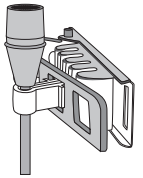

Zubehör und Teile

Mitgeliefertes Zubehör

Mehrfach positionierbare Krawattenklammer (3)	RPM150TC
Einrastender Windschutz (3)	RPM150WS
Aufbewahrungsbeutel	WA150
In-Line-Vorverstärker (nur XLR-Version)	RK100PK

Ersatzteile

Standardmäßige Kappe, gold, für MX150B/C (5)	RPM208
Standardmäßige Kappe, silber, für MX150B/O (5)	RPM213
Kappe für Verstärkung, schwarz, für MX150B/O (5)	RPM215
4-Pin-Mini-Stecker (TA4F/TQG)	WA330

Zulassungen

Zur CE-Kennzeichnung berechtigt. Entspricht der europäischen Richtlinie zur elektromagnetischen Verträglichkeit 2004/108/EG. Entspricht den Anforderungen der harmonisierten Normen EN55103-1:1996 und EN55103-2:1996 für Wohngebiete (E1) und Leichtindustriegebiete (E2).

Die CE-Übereinstimmungserklärung ist erhältlich bei: www.shure.com/europe/compliance

Bevollmächtigter Vertreter in Europa:

Shure Europe GmbH

Zentrale für Europa, Nahost und Afrika

Abteilung: EMEA-Approval

Jakob-Dieffenbacher-Str. 12

75031 Eppingen, Deutschland

Telefon: +49 (0) 7262 9249 0

Telefax: +49 (0) 7262 9249 114

E-Mail: info@shure.de

Hinweis: Änderungen der Informationen in diesem Handbuch vorbehalten. Weitere Informationen über dieses Produkt finden Sie im Internet: www.shure.de.

Technische Daten

MX150/C

MX150/O

Richtcharakteristik	Niere				Kugelcharakteristik			
Wandlertyp	Elektret-Kondensator				Elektret-Kondensator			
Frequenzgang	20 bis 20,000 Hz				20 bis 20,000 Hz			
Ausgangsimpedanz	TQG:	N/A			TQG:	N/A		
	XLR:	165,5 Ω			XLR:	165,0 Ω		
Empfindlichkeit Leerlaufspannung, bei 1 kHz, typisch	TQG:	-51,0 dBV/Pa ^[1] (3,0 mV)			TQG:	-46,5 dBV/Pa ^[1] (4,5 mV)		
	XLR:	-39,0 dBV/Pa ^[1] (11,0 mV)			XLR:	-34,5 dBV/Pa ^[1] (19,0 mV)		
Maximaler Schalldruckpegel 1 kHz bei 1 % Gesamtklirrfaktor ^[2]		2500 Ω Last:	1000 Ω Last:		2500 Ω Last:	1000 Ω Last:		
	TQG:	147,5 dB	147,5 dB	TQG:	143,0 dB	143,0 dB	TQG:	143,0 dB
	XLR:	Schalldruckpegel	Schalldruckpegel	XLR:	Schalldruckpegel	Schalldruckpegel	XLR:	Schalldruckpegel
		134,5 dB	129,5 dB		130,0 dB	125,0 dB		
		Schalldruckpegel	Schalldruckpegel		Schalldruckpegel	Schalldruckpegel		
Signalrauschabstand^[3]	TQG:	57,5 dB			TQG:	60,0 dB		
	XLR:	57,0 dB			XLR:	59,5 dB		
Dynamikbereich bei 1 kHz		2500 Ω Last:	1000 Ω Last:		2500 Ω Last:	1000 Ω Last:		
	TQG:	111,0 dB	111,0 dB	TQG:	109,0 dB	109,0 dB	TQG:	109,0 dB
	XLR:	Schalldruckpegel	Schalldruckpegel	XLR:	Schalldruckpegel	Schalldruckpegel	XLR:	Schalldruckpegel
		97,5 dB	92,5 dB		95,5 dB	90,5 dB		
		Schalldruckpegel	Schalldruckpegel		Schalldruckpegel	Schalldruckpegel		
Eigenrauschen äquivalenter Schalldruckpegel, A-bewertet, typisch	TQG:	36,5 dB			TQG:	34,0 dB		
	XLR:	37,0 dB			XLR:	34,5 dB		
Begrenzungspegel bei 1 kHz, 1 % Gesamtklirrfaktor		2500 Ω Last:	1000 Ω Last:		2500 Ω Last:	1000 Ω Last:		
	TQG:	2,0 dBV	1,5 dBV	TQG:	2,0 dBV	1,5 dBV	TQG:	2,0 dBV
	XLR:	1,0 dBV	-4,5 dBV	XLR:	1,0 dBV	-4,5 dBV	XLR:	1,0 dBV
Gleichtaktunterdrückung 20 bis 20,000 Hz	TQG:	N/A			TQG:	N/A		
	XLR:	≥60 dB			XLR:	≥60 dB		
Polarität	TQG:	Positiver Druck an der Membran erzeugt positive Spannung an Pin 3 in Bezug auf Pin 1.						
	XLR:	Positiver Druck an der Membran erzeugt positive Spannung an Pin 2 in Bezug auf Pin 3.						
Versorgungsspannungen	TQG:	5 V DC (0.04–0.18 mA)						
	XLR:	11–52 V DC ^[4] Phantomspeisung (IEC-61938), <2,2 mA						
Gewicht	TQG:	21 g (0,7 g)						
	XLR:	121 g (4,3 g)						
Betriebstemperaturbereich	-18 °C (0 °F) bis 57 °C (135 °F)							
Lagerungstemperaturbereich	-29 °C (-20 °F) bis 74 °C (165 °F)							

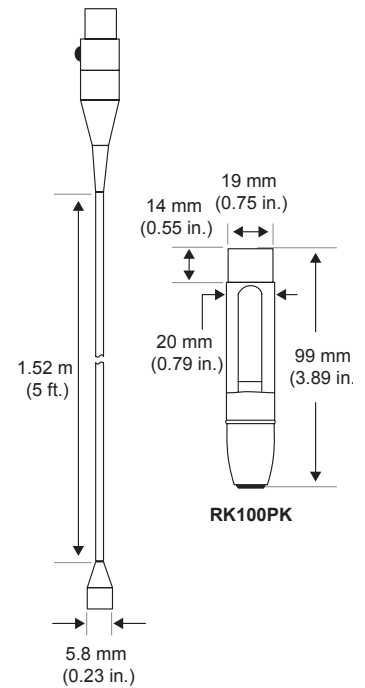

[1] 1 Pa=94 dB SPL

[2] Gesamtklirrfaktor des Mikrofon-Vorverstärkers, wenn der anliegende Eingangssignalpegel beim angegebenen Schalldruckpegel zum Kapselausgang äquivalent ist.

[3] Signalrauschabstand ist die Differenz zwischen 94 dB Schalldruckpegel und dem äquivalenten Schalldruckpegel des Eigenrauschens mit Bewertungskurve A.

[4] Alle Spezifikationen wurden bei Phantomspeisung mit 48 V Gleichspannung gemessen. Das Mikrofon funktioniert bei geringerer Spannung, jedoch mit etwas verringerter Leistung und Empfindlichkeit.

Typische Richtcharakteristik

Nierencharakteristik

Kugelcharakteristik

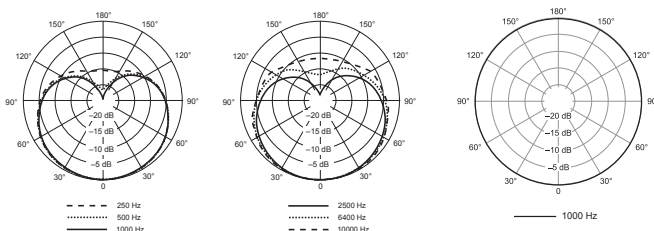

Frequenzgang

Niere

Kugelcharakteristik

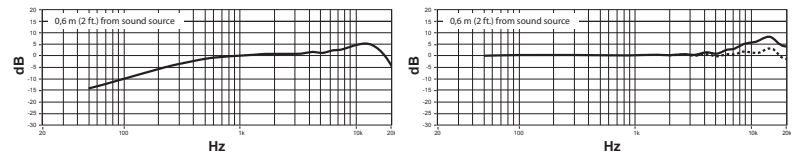

— Frequenzgangskappe für Präsenzverstärkung
 - - - Normale Frequenzgangskappe

Anschlussplan

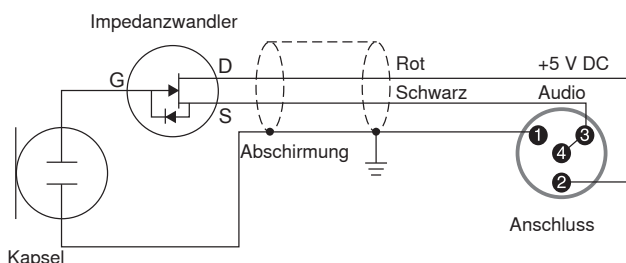

Prüfschaltung

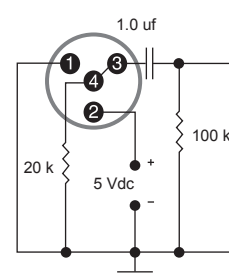

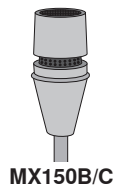
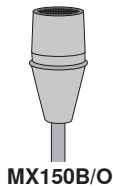

Descrizione generale

L'MX150 è un microfono professionale lavalier a condensatore electret in subminiatura, ideale per il parlato ed altre applicazioni che richiedono basso profilo e posizionamento discreto. Disponibile con diagramma polare cardioide o omnidirezionale, l'MX150 offre un'ottima qualità sonora e la massima affidabilità, con una visibilità minima per l'uso in trasmissioni televisive, lezioni aziendali, teleconferenze A/V, luoghi di preghiera ed impianti di rinforzo sonoro. La tecnologia CommShield® offre un'immunità superiore all'interferenza RF da dispositivi cellulari e trasmettitori body-pack digitali. Ciascun microfono è dotato di antivento in schiuma, fissabile a scatto, per la riduzione del rumore del vento e di clip da cravatta a più posizioni con fermacavo integrato per la riduzione del rumore causato dai movimenti del cavo.

Descrizione dei modelli

L'MX150 è disponibile in diverse varianti: **MX150B/C-TQG**

(A) Diagramma polare

- C Cardioide
- O Omnidirezionale

(B) Connettori

- TQG Per trasmettitori Shure con connettori TA4F/TQG a 4 pin
- XLR Include il preamplificatore in linea RK100PK

Caratteristiche

- Disponibile con diagramma polare cardioide o omnidirezionale e TQG (per l'uso con body-pack Shure) o variazioni XLR a filo
- La tecnologia CommShield® protegge dall'interferenza RF di dispositivi cellulari e trasmettitori body-pack digitali.
- Nero opaco, elegante, a basso profilo e struttura adatta ad un posizionamento discreto
- La clip da cravatta a più posizioni consente varie possibilità di posizionamento ed è dotata di fermacavo integrato per una comoda sistemazione del cavo e riduzione al minimo del rumore causato dai movimenti del cavo stesso.
- Il cavo morbido flessibile, rinforzato in Kevlar, riduce ulteriormente il rumore causato dai suoi movimenti, offrendo contemporaneamente una flessibilità superiore per l'indirizzamento ed il posizionamento.
- Capsule di equalizzazione intercambiabili per modificare la curva di risposta (solo per la versione omnidirezionale).
- L'antivento fissabile a scatto, compatto, offre protezione dai rumori provocati dalla pronuncia di consonanti esplosive e dal vento, con una visibilità minima.
- La qualità, la robustezza e l'affidabilità leggendarie dei prodotti Shure.

Capsule di equalizzazione

I modelli omnidirezionali MX150B/O sono dotati di due tipi di capsule di equalizzazione per modificare la risposta alle alte frequenze.

----	Normale: griglia di protezione color argento; consente di ottenere il suono più naturale nella maggior parte delle applicazioni.
—	Boost di presenza: griglia di protezione nera; fornisce incremento uniforme alle alte frequenze.

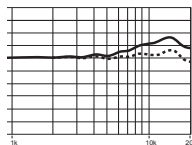

I modelli cardioide MX150B/C sono compatibili esclusivamente con le capsule color oro in dotazione al microfono. Non usate le griglie di protezione omnidirezionali color argento e nero.

Antivento fissabile a scatto

L'uso dell'antivento fissabile a scatto, in dotazione, offre protezione dai rumori provocati dalla pronuncia di consonanti esplosive e dal vento.

- Il fissaggio del microfono avviene nella scanalatura sotto la capsula.
- Per rimuovere il microfono, afferrate la struttura in plastica nell'antivento e sollevatela sopra la capsula.

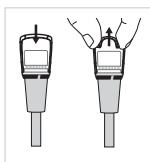

Modelli TQG

Uso con altri trasmettitori body-pack

Se collegate il microfono ad un qualsiasi trasmettitore body-pack diverso dallo Shure, assicuratevi che il dispositivo generi una tensione regolata di +5 V c.c. (130 µA minimo) al conduttore rosso. Consultate lo schema circuitale fornito nelle specifiche.

Modelli XLR

Alimentazione phantom

Il preamplificatore RK100PK, in dotazione, richiede un'alimentazione phantom ed opera al meglio con una tensione di 48 V c.c. (IEC-61938). Tuttavia, funziona con un headroom leggermente ridotto se riceve un'alimentazione inferiore, fino ad un minimo di 11 V c.c. La maggior parte dei mixer attuali fornisce l'alimentazione phantom. È necessario usare un cavo microfonico bilanciato, XLR-XLR o XLR-TRS.

Filtro contro l'interferenza RF

Questo microfono è dotato della tecnologia CommShield® per il filtraggio contro l'interferenza RF. Per ottenere i migliori risultati in ambienti RF congestionati, usate sempre il preamplificatore RK100PK in dotazione alle versioni XLR di questo microfono.

Fissaggio del microfono

Questo microfono viene fornito con una clip da cravatta a più posizioni che offre flessibilità di montaggio e rumore del cavo ridotto. Per informazioni su posizionamento ed indirizzamento, consultate la guida della clip da cravatta.

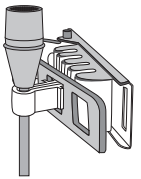

Accessori e parti di ricambio

Accessori in dotazione

Clip di egame di multi-posizione (3)	RPM150TC
Protezione antivento montaggio a scatto (3)	RPM150WS
Sacchetto di immagazzinaggio	WA150
Preamplificatore nel linea (soltante versione XLR)	RK100PK

Parti di ricambio

Protezione normale, oro, per MX150B/C (5)	RPM208
Protezione normale, argento, per MX150B/O (5)	RPM213
Protezione spinta, nero, per MX150B/O (5)	RPM215
Connettore mini dei 4 perni (TA4F/TQG)	WA330

Omologazioni

Contrassegnabile con la marcatura CE. Conforme alla Direttiva europea sulla compatibilità elettromagnetica 2004/108/CE. Conforme alle norme armonizzate EN55103-1:1996 ed EN55103-2:1996 per l'uso in ambienti domestici (E1) e industriali leggeri (E2).

La Dichiarazione di conformità CE può essere ottenuta da: www.shure.com/europe/compliance

Rappresentante europeo autorizzato:

Shure Europe GmbH

Sede per Europa, Medio Oriente e Africa

Department: EMEA Approval

Jakob-Dieffenbacher-Str. 12

75031 Eppingen, Germania

Telefono: 49-7262-92 49 0

Fax: 49-7262-92 49 11 4

E-mail: info@shure.de

Nota: le informazioni contenute nella presente guida sono soggette a modifiche senza preavviso. Per ulteriori informazioni su questo prodotto, visitate il sito www.shure.com.

Dati tecnici

MX150/C

MX150/O

Diagramma polare	Cardioide		Omnidirezionale			
Tipo di trasduttore	Condensatore a elettrete		Condensatore a elettrete			
Risposta in frequenza	20 - 20,000 Hz		20 - 20,000 Hz			
Impedenza di uscita	TQG: XLR:	N/A 165,5 Ω	TQG: XLR:	N/A 165,0 Ω		
Sensibilità tensione a circuito aperto, ad 1 kHz, tipico	TQG: XLR:	-51,0 dBV/Pa ^[1] (3,0 mV) -39,0 dBV/Pa ^[1] (11,0 mV)	TQG: XLR:	-46,5 dBV/Pa ^[1] (4,5 mV) -34,5 dBV/Pa ^[1] (19,0 mV)		
Livello di pressione sonora (SPL) massimo 1 kHz a 1% di THD ^[2]		Carico di 2500 Ω:	Carico di 1000 Ω:	Carico di 2500 Ω:	Carico di 1000 Ω:	
	TQG: XLR:	147,5 dB di SPL 134,5 dB di SPL	147,5 dB di SPL 129,5 dB di SPL	143,0 dB di SPL 130,0 dB di SPL	143,0 dB di SPL 125,0 dB di SPL	
Rapporto segnale/rumore^[3]	TQG: XLR:	57,5 dB 57,0 dB		TQG: XLR:	60,0 dB 59,5 dB	
Gamma dinamica ad 1 kHz		Carico di 2500 Ω:	Carico di 1000 Ω:	Carico di 2500 Ω:	Carico di 1000 Ω:	
	TQG: XLR:	111,0 dB di SPL 97,5 dB di SPL	111,0 dB di SPL 92,5 dB di SPL	109,0 dB di SPL 95,5 dB di SPL	109,0 dB di SPL 90,5 dB di SPL	
Rumore generato internamente SPL equivalente, ponderazione A, tipico	TQG: XLR:	36,5 dB 37,0 dB		TQG: XLR:	34,0 dB 34,5 dB	
Livello di clipping ad 1 kHz, 1% di THD		Carico di 2500 Ω:	Carico di 1000 Ω:	Carico di 2500 Ω:	Carico di 1000 Ω:	
	TQG: XLR:	2,0 dBV 1,0 dBV	1,5 dBV -4,5 dBV	2,0 dBV 1,0 dBV	1,5 dBV -4,5 dBV	
Reiezione di modo comune 20 - 20,000 Hz	TQG: XLR:	N/A ≥60 dB		TQG: XLR:	N/A ≥60 dB	
Polarità	TQG: XLR:	Una pressione positiva sul diaframma produce una tensione positiva sul piedino 3 rispetto al piedino 1. Una pressione positiva sul diaframma produce una tensione positiva sul piedino 2 rispetto al piedino 3.				
Alimentazione	TQG: XLR:	5 V c.c. (0.04–0.18 mA) 11–52 V c.c. ^[4] alimentazione virtuale (IEC-61938), <2,2 mA				
Peso	TQG: XLR:	21 g (0,7 once) 121 g (4,3 once)				
Intervallo della temperatura di funzionamento	-18 °C (0 °F) - 57 °C (135 °F)					
Gamma di temperature a magazzino	-29 °C (-20 °F) - 74 °C (165 °F)					

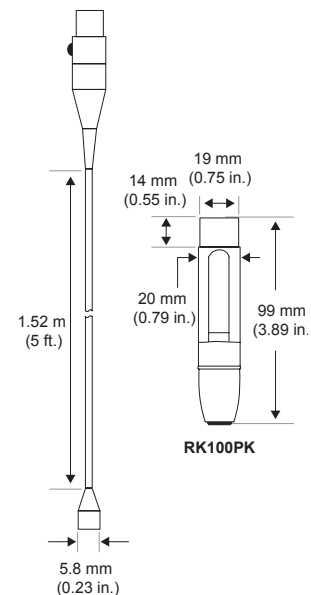

^[1] 1 Pa=94 dB SPL

^[2] Quando viene applicato il segnale di ingresso, la distorsione armonica totale (THD) del preamplificatore microfonico è equivalente all'uscita della capsula al livello di pressione sonora specificato.

^[3] Il rapporto segnale/rumore è la differenza tra un SPL di 94 dB e l'SPL equivalente del rumore generato internamente e misurato con filtro di ponderazione A

^[4] Tutti i dati tecnici misurati con un alimentatore phantom da 48 V c.c. Il microfono funziona a tensioni inferiori, ma con campo audio e sensibilità leggermente ridotti.

Diagrammi polari tipici

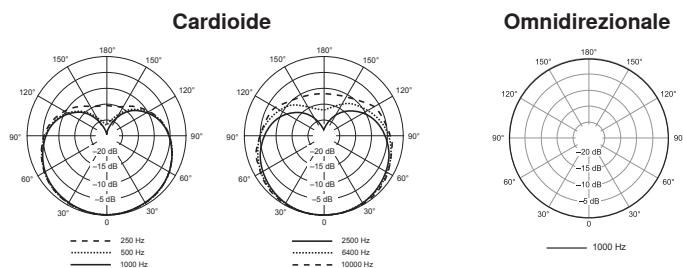

Risposta in frequenza

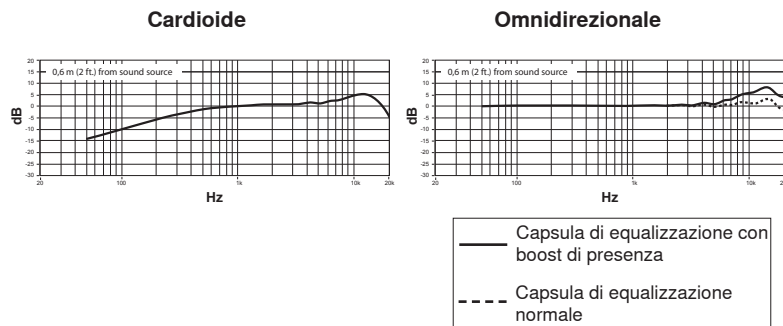

Schema circuitale

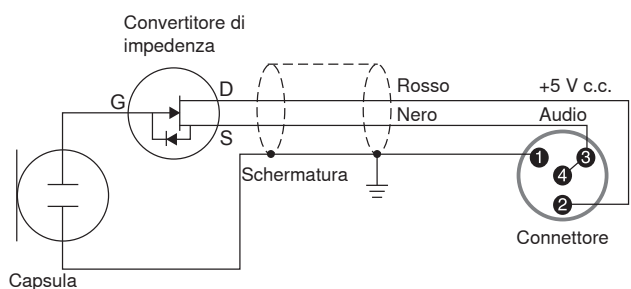

CIRCUITO DI PROVA

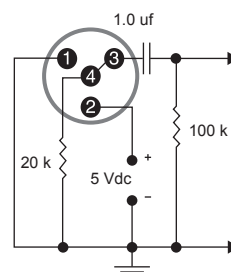

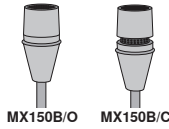

Общее описание

MX150 — это профессиональный субминиатюрный электретный конденсаторный петличный микрофон, идеально подходящий для воспроизведения речи и для других приложений, в которых требуется небольшое, малозаметное устройство. Микрофоны MX150 поставляются, по выбору, с кардиоидной или всенаправленной полярной диаграммой. Они обладают непревзойденным качеством звука и высокой надежностью и почти незаметны, поэтому ими удобно пользоваться при телевидении, чтении корпоративных лекций, при аудио/видео телеконференцсвязи, в молельных домах и в системах звукоусиления. Технология CommShield® обеспечивает прекрасную защищенность от высоких частот, т.е. от помех, создаваемых сотовыми телефонами и носимыми цифровыми передатчиками. Каждый микрофон снабжен обжимающим пенопластовым ветрозащитным экраном, минимизирующим шум от ветра, и многопозиционным зажимом с приспособлением для крепления кабеля, снижающим шум от перемещений кабеля.

Варианты модели

MX150 выпускается в нескольких исполнениях:

MX150B/C-TQG

А Полярная диаграмма

С Кардиоидная

О Всенаправленная

В Разъемы

TQG Для передатчиков Shure с 4-контактными разъемами TA4F/TQG

XLR С линейным предусилителем RK100PK

Основные особенности

- Кардиоидная или всенаправленная полярная диаграмма и варианты TQG (для использования с носимыми передатчиками Shure) или проводные разъемы XLR
- Технология CommShield® защищает от помех, создаваемых РЧ устройствами и носимыми цифровыми передатчиками
- Матово-черный, элегантный, миниатюрный, конструкция, предназначенная для незаметного размещения
- Многопозиционный зажим для крепления к галстуку в различных положениях и система крепления кабеля, позволяющая удобно расположить кабель и устранить шум, вызываемый его движением.
- Конструкция мягкого и гибкого кабеля с кевларовым усилением дополнительно снижает шум. Чрезвычайно высокая гибкость обеспечивает удобство прокладки и размещения
- Устанавливаемые пользователем корректирующие колпачки позволяют формировать характеристику микрофона (только при всенаправленной диаграмме)
- Компактный обжимающий ветровой экран защищает от взрывных шумов и шума ветра и почти незаметен
- Легендарные качество, прочность и надежность, присущие изделиям Shure

Корректирующие колпачки

Микрофоны MX150B/O с всенаправленной диаграммой поставляются с корректирующими колпачками двух типов, предназначенными для формирования высокочастотной части характеристики:

-----	Нормальный: серебристый экран; для большинства приложений обеспечивает максимально естественный звук
—	Усиление эффекта присутствия: черный экран; создает плавно возрастающую высокочастотную характеристику

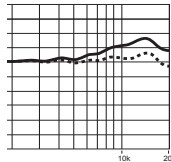

Кардиоидный микрофон MX150B/C может использоваться только с золотистым колпачком, входящим в комплект. Не используйте серебристый и черный колпачки, предназначенные для всенаправленного микрофона.

Обжимающий ветрозащитный экран

Для защиты от взрывных звуков и шума ветра используйте ветрозащитный экран, входящий в комплект.

- Для крепления на микрофоне экран должен сесть в канавку под капсулой.
- Чтобы снять экран, сожмите его пластиковый корпус и снимите через капсулу.

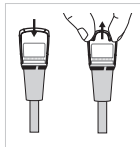

Модели TQG

Использование с другими носимыми передатчиками

При подключении микрофона к любому другому передатчику, кроме носимых беспроводных передатчиков Shure, проследите, чтобы в устройстве на красном проводе было регулируемое напряжение +5В (минимум 130 мкА). См. монтажную схему в «Технических характеристиках».

Модели XLR

Фантомное питание

Для предусилителя RK100PK, входящего в комплект, требуется фантомное питание. Лучшее всего устройство работает при питании 48 В пост. тока (IEC-61938). Однако он будет работать с несколько уменьшенным запасом по передаче без искажений и при питании всего 11 В.

Большинство современных микшеров обеспечивает фантомное питание. Вы должны использовать симметричный микрофонный кабель XLR – XLR или XLR – TRS.

Фильтрация радиочастотных помех

Для РЧ фильтрации в этом микрофоне используется технология CommShield®. Для получения наилучших результатов при работе в сильно зашумленной РЧ среде обязательно используйте предусилитель RK100PK, входящий в комплект варианта XLR микрофона.

Установка микрофона

Этот микрофон поставляется с многопозиционным зажимом для галстука, обеспечивающим широкий выбор вариантов установки и снижение шума от движения кабеля. Варианты установки и прокладки кабеля см. в инструкции, прилагаемой к зажиму.

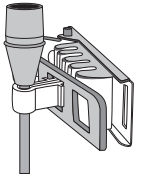

Аксессуары и запасные части

Аксессуары, входящие в комплект

Многопозиционный зажим (3 шт.)	RPM150TC
Обжимающий ветрозащитный экран (3 шт.)	RPM150WS
Чехол для хранения	WA150
Линейный предусилитель (только вариант XLR)	RK100PK

Запасные части

Колпачок для нормальной характеристики, золотистый, для MX150B/C (5 шт.)	RPM208
Колпачок для нормальной характеристики, серебристый, для MX150B/O (5 шт.)	RPM213
Колпачок для усиления присутствия, черный, для MX150B/O (5 шт.)	RPM215
4-контактный миниатюрный разъем (TA4F/TQG)	WA330

Сертификация

Предоставлено право маркировки CE. Соответствует требованиям европейской директивы 2004/108/ЕЕС по ЭМС. Соответствует требованиям гармонизированных стандартов EN55103-1:1996 и EN55103-2:1996 на оборудование для жилых районов (E1) и районов с легкими промышленными условиями (E2).

Декларацию соответствия CE можно получить по следующему адресу: www.shure.com/europe/compliance

Уполномоченный европейский представитель:

Shure Europe GmbH

Headquarters Europe, Middle East & Africa

Department: EMEA Approval

Jakob-Dieffenbacher-Str. 12

75031 Eppingen, Germany

Телефон: 49-7262-92 49 0

Факс: 49-7262-92 49 11 4

Эл. почта: info@shure.de

Примечание. Информация, содержащаяся в этом руководстве, может быть изменена без предварительного уведомления. Для получения дополнительной информации об этом изделии посетите вебсайт www.shure.com.



Технические характеристики

MX150/C

MX150/O

Диаграмма направленности	Кардиоидная		Всенаправленный	
Тип преобразователя	Электретный конденсатор		Электретный конденсатор	
Амплитудно-частотная характеристика	20 до 20,000 Гц		20 до 20,000 Гц	
Выходной импеданс	TQG: N/A XLR: 165,5 Ом		TQG: N/A XLR: 165,0 Ом	
Чувствительность напряжение разомкнутой цепи, при 1 кГц, типично	TQG: -51,0 дБВ/Па ^[1] (3,0 мВ) XLR: -39,0 дБВ/Па ^[1] (11,0 мВ)		TQG: -46,5 дБВ/Па ^[1] (4,5 мВ) XLR: -34,5 дБВ/Па ^[1] (19,0 мВ)	
Максимальный уровень звукового давления (УЗД) 1 кГц при КНИ 1% ^[2]		Нагрузка 2500 Ом: TQG: 147,5 дБ УЗД XLR: 134,5 дБ УЗД	Нагрузка 1000 Ом: TQG: 147,5 дБ УЗД XLR: 129,5 дБ УЗД	Нагрузка 2500 Ом: TQG: 143,0 дБ УЗД XLR: 130,0 дБ УЗД
Отношение сигнал/шум^[3]	TQG: 57,5 дБ XLR: 57,0 дБ		TQG: 60,0 дБ XLR: 59,5 дБ	
Динамический диапазон при 1 кГц		Нагрузка 2500 Ом: TQG: 111,0 дБ УЗД XLR: 97,5 дБ УЗД	Нагрузка 1000 Ом: TQG: 111,0 дБ УЗД XLR: 92,5 дБ УЗД	Нагрузка 2500 Ом: TQG: 109,0 дБ УЗД XLR: 95,5 дБ УЗД
Собственный шум эквивалентный УЗД, по шкале А, типично	TQG: 36,5 дБ XLR: 37,0 дБ		TQG: 34,0 дБ XLR: 34,5 дБ	
Уровень клиппирования при 1 кГц, КНИ 1%		Нагрузка 2500 Ом: TQG: 2,0 дБВ XLR: 1,0 дБВ	Нагрузка 1000 Ом: TQG: 1,5 дБВ XLR: -4,5 дБВ	Нагрузка 2500 Ом: TQG: 2,0 дБВ XLR: 1,0 дБВ
Ослабление синфазных сигналов 20 до 20,000 Гц	TQG: N/A XLR: ≥60 дБ		TQG: N/A XLR: ≥60 дБ	
Полярность	TQG: Положительное давление на мембрану создает положительное напряжение на контакте 3 относительно контакта 1 XLR: Положительное давление на мембрану создает положительное напряжение на контакте 2 относительно контакта 3			
Питание	TQG: 5 В постоянного тока (0.04–0.18 мА) XLR: 11–52 В постоянного тока ^[4] фантомное питание (IEC-61938), <2,2 мА			
Масса	TQG: 21 г (0,7 унций) XLR: 121 г (4,3 унций)			
Диапазон рабочих температур	-18 °C (0 °F) до 57 °C (135 °F)			
Диапазон температуры хранения	-29 °C (-20 °F) до 74 °C (165 °F)			

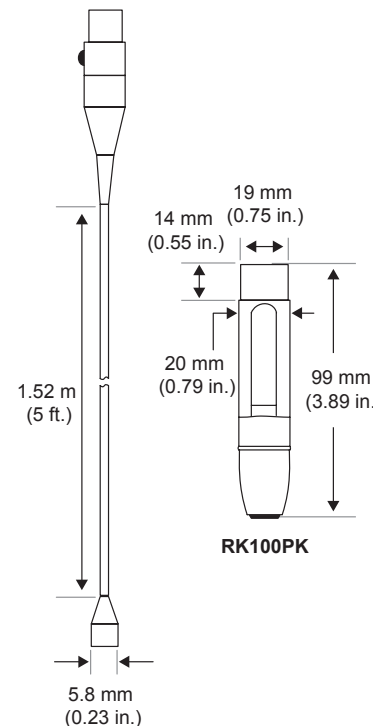

^[1] 1 Pa=94 dB SPL

^[2] Полный коэффициент гармонических искажений (THD) предусилителя микрофона при действии входного сигнала эквивалентен выходу картриджа при заданном УЗД.

^[3] Отношение сигнал/шум — это разность УЗД 94 дБ и эквивалентного УЗД собственного шума, измеренная по шкале А

^[4] Все характеристики измерены при фантомном источнике питания 48 В пост. тока. Микрофон работает при более низких напряжениях, но несколько снижаются динамический диапазон и чувствительность.

Типичные полярные диаграммы

Кардиоидная

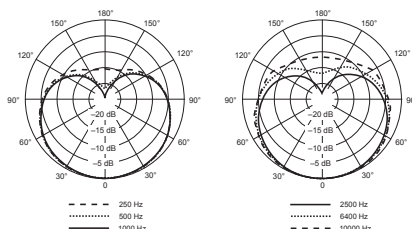

Всенаправленная

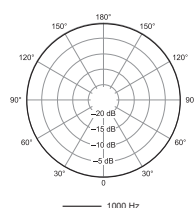

Амплитудно-частотная характеристика

Кардиоидная

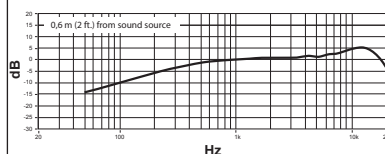

Всенаправленный

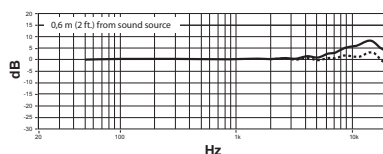

— Корректирующий колпачок для усиления присутствия
 - - - - - Корректирующий колпачок для нормальной характеристики

МОНТАЖНАЯ СХЕМА

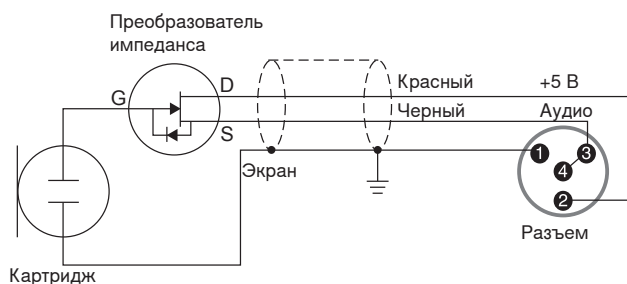

Test Circuit

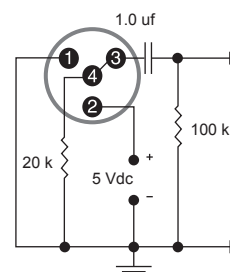



MX150B/O



MX150B/C

概要

MX150はプロフェッショナル用超小型エレクトレットコンデンサー型ラベリアマイクロホンで、目立たず装着したいスピーチ等の用途に理想的です。MX150は、カーディオイドか無指向性パターンから選択でき、妥協のない音質と高い信頼性を実現しつつ目立たない設計で、テレビ放送、企業講演会、A/V遠隔会議、教会、SR等の用途に使用することができます。CommShield®テクノロジーが、セルラー方式のデバイスやデジタルボディパック送信機に対する優れたRF電磁波耐性を提供します。各マイクロホンにはウィンドノイズを最小限に抑えるスナップフィットタイプのスポンジウィンドスクリーンが付属しており、また、マルチポジションタイクリップが一体型ケーブルをきれいにまとめて取り扱ひ時のノイズを最小化します。

モデル種類

MX150には複数のタイプがあります:

MX150B/C-TQG

Ⓐ 指向特性

C カーディオイド

O 無指向性

Ⓑ コネクター

TQG Shure送信機用(4ピンTA4F/TQGコネクター付き)

XLR RK 100PKインラインプリアンプ付属

機能

- カーディオイドパターンまたは無指向性パターン、TQG(Shureボディパック用)または有線XLRタイプで使用できます。
- CommShield®テクノロジーにより、セルラー方式のRFデバイスとデジタルボディパック送信機からの干渉に対して保護機能を備えています。
- 艶消しブラック、流線型、小型で目立たないデザイン
- マルチポジションタイクリップによって様々な場所に装着でき、また一体型ケーブル管理システムによって簡単にケーブルをまとめ、取り扱ひ時のノイズを最小限に抑えることができます。
- ケーブル強化ソフトフレックスケーブル設計が、配線や装着時に優れた柔軟性を実現し、取り扱ひノイズをさらに軽減します。
- 周波数特性調整のためにユーザーが変更可能なEQキャップ(無指向性のみ)
- スナップフィットのコンパクトなウィンドスクリーンは、目立たず、破裂音やウィンドノイズから守ります。
- 信頼されるShureの卓越した品質・耐久性・信頼性

EQキャップ

無指向性MX150B/Oバリエーションには高周波数特性調整用に2種類のEQキャップが付属しています:

-----	ノーマル:シルバーカラースクリーン。多くの用途で最も自然な音を提供します
—	プレゼンスブースト:ブラックスクリーン。スムーズな高周波数ブーストを提供します

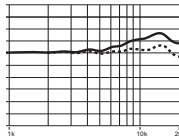

カーディオイドMX150B/Cバリエーションはマイクロホン付属のゴールドキャップにのみ使用できます。シルバーおよびブラックの無指向性スクリーンは使用しないでください。

スナップフィットウィンドスクリーン

スナップフィットウィンドスクリーンを使って破裂音やウィンドノイズから保護します。

- カートリッジ下の溝にスナップインするだけでマイクロホンに固定できます。
- 取り外す際はウィンドスクリーンのプラスチックケースを持ってカプセルを持ち上げます。

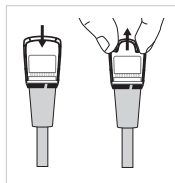

TQGモデル

他社製ボディパック送信機で使用する

このマイクロホンをShure社製ワイヤレスボディパック以外のものに接続する際は、そのデバイスから赤色のコンタクターに安定して+5 V DC(最小130 μA)が供給されているかを確認してください。仕様の配線図を参照してください。

XLRモデル

ファンタム電源

付属のRK100PKプリアンプにはファンタム電源が必要で、48 V DC(IEC-61938)供給時にベストの機能が得られます。ただし、11 V DCまでであれば、少しヘッドルームは下がりますが、機能します。現在、大半のミキサーにはファンタム電源が付いています。バランスマイクロホンケーブルを使用してください:XLR-XLRまたはXLR-TRSケーブルを必ず使用してください。

RFフィルタリング

このマイクロホンはRFフィルタリングにCommShield®テクノロジーを採用しています。厳しいRF環境で最適な結果を得るため、このマイクロホンのXLRには必ずRK100PKプリアンプを使用してください。

マイクロホンの取付方法

このマイクロホンは、付属のマルチポジションタイクリップで様々な場所に取り付けることができ、ケーブルノイズを低減します。取り付け位置または取り回し方法については付属のタイクリップガイドを参照してください。

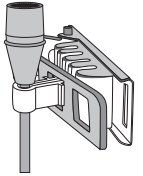

付属品及びパーツ

付属のアクセサリ

マルチポジションタイクリップ (3個)	RPM150TC
スナップフィットウィンドスクリーン (3個)	RPM150WS
保管パウチ	WA150
インラインプリアンプ (XLRのみ)	RK100PK

交換パーツ

ノーマルキャップ、ゴールド (MX150B/C用)(5個)	RPM208
ノーマルキャップ、シルバー (MX150B/O用)(5個)	RPM213
ノーマルキャップ、ブラック (MX150B/O用)(5個)	RPM215
4ピンミニコネクター (TA4F/TQG)	WA330

認証

CEマーキングに適合。欧州EMC指令2004/108/ECに適合。住宅(E1)および軽工業(E2)環境に関し、EN55103-1:1996およびEN55103-2:1996の整合規格に対応。

CE適合宣言書は以下より入手可能です:www.shure.com/europe/compliance

ヨーロッパ認可代理店:

Shure Europe GmbH

ヨーロッパ、中東、アフリカ地区本部:

部門:EMEA承認

Jakob-Dieffenbacher-Str. 12

75031 Eppingen, Germany

Tel: 49-7262-92 49 0

Fax: 49-7262-92 49 11 4

Eメール: info@shure.de

注: 本ガイドの情報は予告なく変更される場合があります。本製品の詳細情報については、www.shure.comをご覧ください。

仕様

MX150/C

MX150/O

指向特性	カーディオイド		無指向性		
トランスデューサータイプ	エレクトレットコンデンサー		エレクトレットコンデンサー		
周波数特性	20 ~ 20,000 Hz		20 ~ 20,000 Hz		
出力インピーダンス	TQG: XLR:	N/A 165.5 Ω	TQG: XLR:	N/A 165.0 Ω	
感度 開回路電圧, @ 1 kHz, 標準	TQG: XLR:	-51.0 dBV/Pa ^[1] (3.0 mV) -39.0 dBV/Pa ^[1] (11.0 mV)	TQG: XLR:	-46.5 dBV/Pa ^[1] (4.5 mV) -34.5 dBV/Pa ^[1] (19.0 mV)	
最大SPL 1% THDで1 kHz ^[2]		2500 Ω負荷:	1000 Ω負荷:	2500 Ω負荷:	1000 Ω負荷:
	TQG: XLR:	147.5 dB SPL 134.5 dB SPL	147.5 dB SPL 129.5 dB SPL	143.0 dB SPL 130.0 dB SPL	143.0 dB SPL 125.0 dB SPL
S/N比 ^[3]	TQG: XLR:	57.5dB 57.0dB		TQG: XLR:	60.0dB 59.5dB
ダイナミックレンジ @ 1 kHz		2500 Ω負荷:	1000 Ω負荷:	2500 Ω負荷:	1000 Ω負荷:
	TQG: XLR:	111.0 dB SPL 97.5 dB SPL	111.0 dB SPL 92.5 dB SPL	109.0 dB SPL 95.5 dB SPL	109.0 dB SPL 90.5 dB SPL
自己雑音 等価SPL, Aウェイト, 標準	TQG: XLR:	36.5dB 37.0dB		TQG: XLR:	34.0dB 34.5dB
クリッピングレベル @ 1 kHz, 1% THD		2500 Ω負荷:	1000 Ω負荷:	2500 Ω負荷:	1000 Ω負荷:
	TQG: XLR:	2.0 dBV 1.0 dBV	1.5 dBV -4.5 dBV	2.0 dBV 1.0 dBV	1.5 dBV -4.5 dBV
同相除去 20 ~ 20,000 Hz	TQG: XLR:	N/A ≥60dB		TQG: XLR:	N/A ≥60dB
極性	TQG: XLR:	ダイヤフラムへの正の圧力により、3番ピンに対して3番ピンに正電圧が生成される ダイヤフラムへの正の圧力により、3番ピンに対して2番ピンに正電圧が生成される			
使用電源	TQG: XLR:	5 V DC (0.04~0.18 mA) 11~52 V DC ^[4] ファンタム電源 (IEC-61938), <2.2 mA			
質量	TQG: XLR:	21 g (0.7 オンス) 121 g (4.3 オンス)			
動作温度範囲		-18°C (0°F) ~ 57°C (135°F)			
保管温度範囲		-29°C (-20°F) ~ 74°C (165°F)			

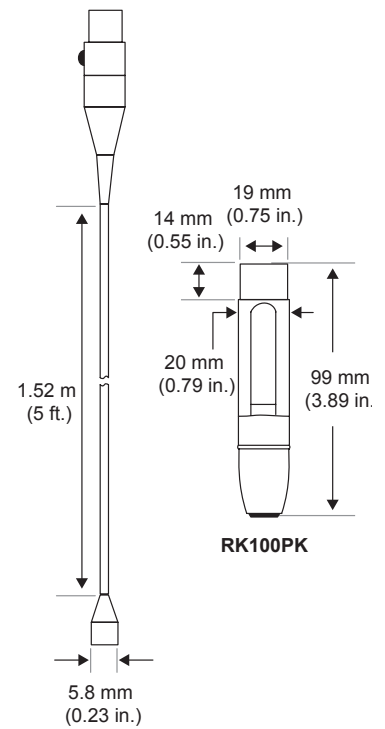

^[1] 1 Pa=94 dB SPL

^[2] 入力信号を加えた時のマイクロホンプリアンプのTHDは、所定のSPLにおけるカートリッジ出力と等価となります。

^[3] S/N比は、94dB SPLと自己雑音の等価SPLとの差となります。Aウェイト。

^[4] 仕様はすべてDC48 Vファンタム電源使用時における測定のもので、このマイクロホンはこれよりも低い電圧でも作動しますが、ヘッドルームと感度は若干減少します。

標準指向特性

カーディオイド

無指向性

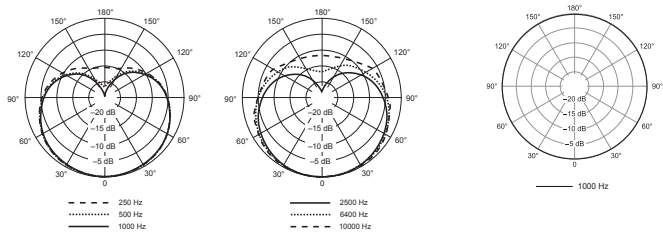

周波数特性

カーディオイド

無指向性

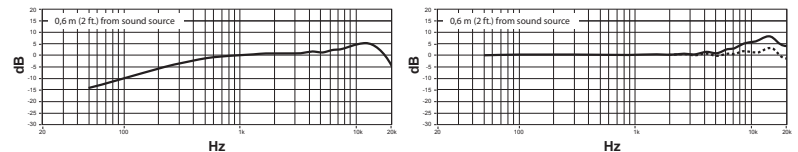

配線図

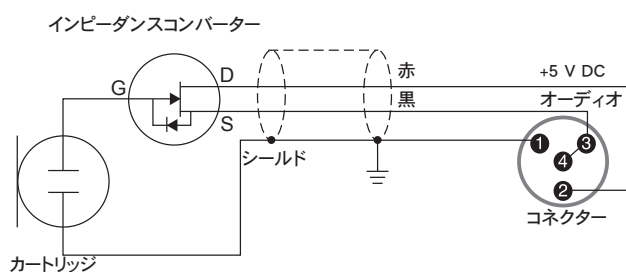

Test Circuit

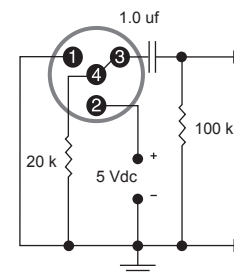



MX150B/O



MX150B/C

일반 설명

MX150은 전문가용 초소형 일렉트릭 콘덴서 핀 마이크로 연결과 눈에 띄지 않도록 신중한 배치가 필요한 경우에 이상적입니다. 단일지향성 또는 전지향성 패턴으로 이용가능한, MX150은 TV 방송, 기업 강연, 화상회의, 예배당, 음향 강화와 같은 환경에서 눈에 잘 띄지 않으면서도 완벽한 음질과 높은 신뢰성을 제공합니다. CommShield® 기술은 무선기기 및 디지털 바디팩 송신기에 대해 뛰어난 RF 내성을 제공합니다. 각 마이크는 바람 소리를 최소화하는 스냅핏 폼 윈드스크린 및 케이블 핸들링 노이즈를 최소화하는 통합 케이블 관리기 등의 멀티-포지션 타이 클립과 함께 제공됩니다.

모델 종류

MX150은 몇 가지 모델로 이용이 가능합니다: **MX150B/C-TQG**



Ⓐ 지향 패턴

- C 단일 지향성
- O 전지향성

Ⓑ 커넥터

- TQG 4-핀 TA4F/TQG 커넥터가 장착된 Shure 송신기용 TQG
- XLR 은 RK100PK 인라인 프리앰프를 포함합니다.

특징

- 단일지향성 또는 전지향성 극성 패턴 및 TQG (Shure 바디팩에 사용) 또는 유선 XLR 모델로 이용 가능.
- CommShield® 기술은 무선 RF 기기 및 디지털 바디팩 송신기로부터의 간섭을 차단합니다.
- 눈에 잘 띄지 않는 부착을 위해 무광택 검정색의 세련된 디자인.
- 멀티-포지션 타이 클립은 다양한 배치를 가능하게 하며 편리한 케이블 드레싱을 위한 통합형 케이블 관리 시스템으로 핸들링 노이즈를 최소화 시킵니다.
- Kevlar-강화 소프트 플렉스 케이블 디자인은 부착경로와 배치에 뛰어난 유연성을 제공하면서도 핸들링 노이즈를 더욱 줄여줍니다.
- 응답 형태에 따라 사용자가 교환할 수 있는 EQ 캡 (전지향성만 해당)
- 스냅핏의 간결한 윈드스크린은 눈에 잘 띄지 않으면서도 파열음과 바람 소리를 차단합니다.
- 전설적인 Shure의 품질, 내구성과 신뢰성

이퀄라이제이션 캡

전지향성 MX150B/O 제품에는 고주파수 음색조정을 위한 두 종류의 EQ 캡이 함께 제공됩니다.

-----	Normal: 은색 스크린; 대부분의 사용에서 가장 자연스러운 사운드를 제공합니다.
————	Presence Boost: 검정색 스크린; 부드러운 고주파 부스트를 제공합니다.

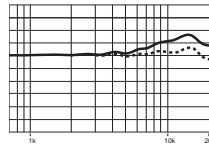

단일지향성 MX150B/C 제품은 마이크와 함께 제공되는 금색 캡만 호환됩니다. 은색과 검정색 전지향성 스크린은 사용하지 마십시오.

스냅-핏 윈드스크린

파열음과 바람소리를 차단하기 위해 제공되는 스냅핏 윈드스크린을 사용하십시오.

- 마이크에 고정하기 위해 카트리지 아래의 홈에 끼우십시오.
- 제거하려면, 윈드스크린의 플라스틱 케이지를 잡고 캡슐을 들어 올리십시오.

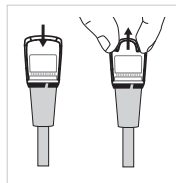

TQG 모델

다른 바디팩 송신기와 함께 사용하기

마이크를 Shure 무선 바디팩 이외의 기기에 연결할 때에는 해당 기기가 빨간색 컨덕터에 정격 +5 V DC (최소 130µA)를 공급하는 지 확인하십시오. 사양서의 결선도를 참조하십시오.

XLR 모델

팬텀 파워

제공된 RK100PK 프리앰프는 팬텀 파워가 필요하며 48 V DC 전원공급(IEC-61938)에서 최고의 성능을 보냅니다. 하지만, 최저 11 V DC가 공급될 경우에도 동작되지만 헤드룸이 다소 감소됩니다.

현재 대부분의 믹서는 팬텀 파워를 제공합니다. 반드시 밸런스드 마이크 케이블을 사용해야 합니다: XLR-to-XLR 또는 XLR-to-TRS.

RF 필터링

이 마이크는 RF 필터링을 위한 CommShield® 기술을 특징으로 합니다. 까다로운 RF 환경에서 최고의 결과를 얻으려면, 항상 이 마이크의 XLR 버전과 함께 제공되는 RK100PK 프리앰프를 사용하십시오.

마이크 장착

이 마이크에는 유연한 장착 옵션과 케이블 노이즈의 감소를 위한 멀티-포지션 타이 클립이 함께 제공됩니다. 권장되는 부착방법 및 케이블 경로를 위해 제공된 타이 클립 가이드를 참조하십시오.

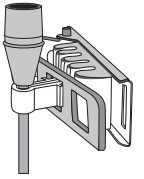

액세서리 및 부품

기본 제공 액세서리

멀티-포지션 타이 클립 (3)	RPM150TC
스냅-핏 윈드스크린 (3)	RPM150WS
보관 파우치	WA150
인-라인 프리앰프 (XLR 버전만 해당)	RK100PK

교체 부품

MX150B/C용 일반 캡, 골드 (5)	RPM208
MX150B/O용 일반 캡, 실버 (5)	RPM213
MX150B/O용 부스트 캡, 블랙 (5)	RPM215
4-핀 미니 커넥터 (TA4F/TQG)	WA330

인증

CE 마크에 적합. 유럽 EMC Directive 2004/108/EC를 준수합니다. 주거용 (E1) 및 경영업용 (E2) 환경을 위한 표준 EN55103-1:1996 과 EN55103-2:1996 에 부합합니다. CE 적합성 선언은 다음 사이트에서 확인할 수 있습니다: www.shure.com/europe/compliance

공인 유럽 대리점:

Shure Europe GmbH

유럽, 중동, 아프리카 본부

부서: EMEA 승인

Jakob-Dieffenbacher-Str. 12

75031 Eppingen, Germany

전화: 49-7262-92 49 0

팩스: 49-7262-92 49 11 4

이메일: info@shure.de

주: 이 안내서의 정보는 별도의 통지 없이 변경될 수 있습니다. 이 제품에 관한 추가 정보를 보시려면, www.shure.com을 방문하여 주십시오.

사양

MX150/C

MX150/O

극성 패턴	카디오이드			무지향성
변환기 유형	일렉트릭 콘덴서			일렉트릭 콘덴서
주파수 응답	20 to 20,000 Hz			20 to 20,000 Hz
출력 임피던스	TQG: N/A XLR: 165.5 Ω			TQG: N/A XLR: 165.0 Ω
감도 개방 회로 전압, 1 kHz에서, 일반	TQG: -51.0 dBV/Pa ^[1] (3.0 mV) XLR: -39.0 dBV/Pa ^[1] (11.0 mV)			TQG: -46.5 dBV/Pa ^[1] (4.5 mV) XLR: -34.5 dBV/Pa ^[1] (19.0 mV)
Maximum SPL 1% THD 에서 1kHz ^[2]	2500 Ω 부하:	1000 Ω 부하:		
	TQG: 147.5 dB SPL XLR: 134.5 dB SPL	TQG: 147.5 dB SPL XLR: 129.5 dB SPL	TQG: 143.0 dB SPL XLR: 130.0 dB SPL	TQG: 143.0 dB SPL XLR: 125.0 dB SPL
신호 대 잡음비 ^[3]	TQG: 57.5 dB XLR: 57.0 dB			TQG: 60.0 dB XLR: 59.5 dB
다이내믹 레인지 1 kHz에서	2500 Ω 부하:	1000 Ω 부하:		
	TQG: 111.0 dB SPL XLR: 97.5 dB SPL	TQG: 111.0 dB SPL XLR: 92.5 dB SPL	TQG: 109.0 dB SPL XLR: 95.5 dB SPL	TQG: 109.0 dB SPL XLR: 90.5 dB SPL
셀프 노이즈 SPL 에 준하는, A-weighted, 일반	TQG: 36.5 dB XLR: 37.0 dB			TQG: 34.0 dB XLR: 34.5 dB
클리핑 레벨 1 kHz에서, 1% THD	2500 Ω 부하:	1000 Ω 부하:		
	TQG: 2.0 dBV XLR: 1.0 dBV	TQG: 1.5 dBV XLR: -4.5 dBV	TQG: 2.0 dBV XLR: 1.0 dBV	TQG: 1.5 dBV XLR: -4.5 dBV
CMR (Common Mode Rejection) 20 to 20,000 Hz	TQG: N/A XLR: ≥60 dB			TQG: N/A XLR: ≥60 dB
극성	TQG: 다이어프램 상의 양압은 핀 3에서 핀 1 대비 양전압을 생성합니다. XLR: 다이어프램 상의 양압은 핀 2에서 핀 3 대비 양전압을 생성합니다.			
전력 사양	TQG: 5 V DC (0.04–0.18 mA) XLR: 11–52 V DC ^[4] 팬텀 파워 (IEC-61938), <2.2 mA			
무게	TQG: 21 g (0.7 oz.) XLR: 121 g (4.3 oz.)			
작동 온도 범위	-18°C (0°F) to 57°C (135°F)			
저장 온도 범위	-29°C (-20°F) to 74°C (165°F)			

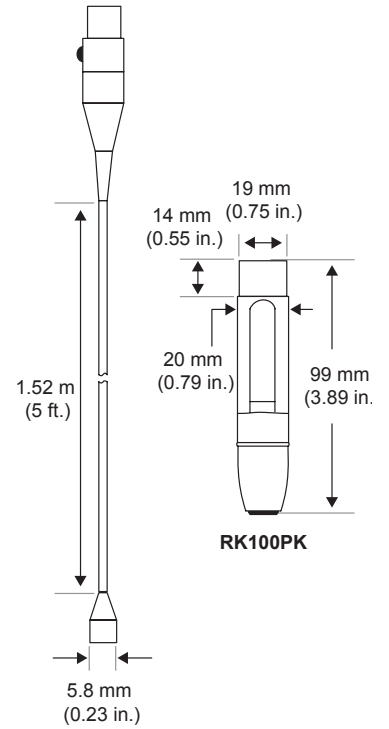

^[1] 1 Pa=94 dB SPL

^[2] 입력 신호 수준을 적용할 때 마이크 프리앰프의 THD 는 특정 SPL 의 카트리지 출력과 동일합니다.

^[3] 신호 대 잡음비는 94 dB SPL과 셀프 노이즈 equivalent SPL, A-weighted의 차이임

^[4] 모든 규격은 48 Vdc 팬텀 전력 공급으로 측정되었습니다. 이 마이크는 낮은 전압에서 작동하지만, 다소 감소된 헤드룸과 민감도로 동작합니다.

일반적인 지향 패턴

단일지향성

전지향성

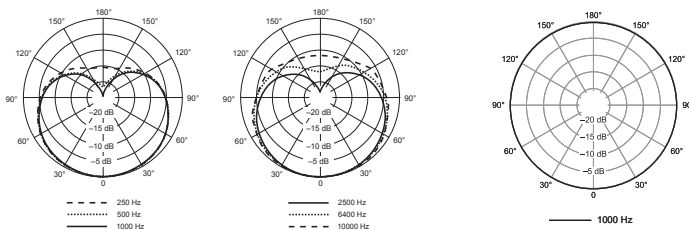

주파수 응답

카디오이드

무지향성

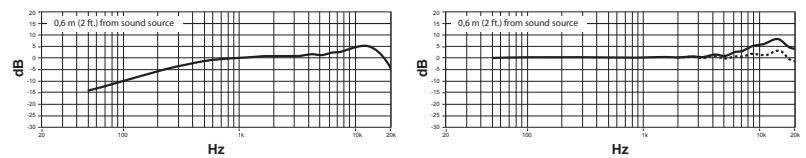

— 고음역 증폭 EQ 캡

- - - 일반 EQ 캡

배선 도표

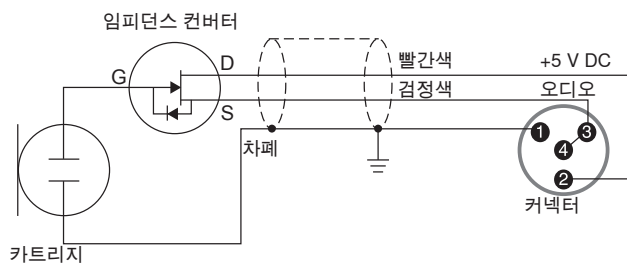

Test Circuit

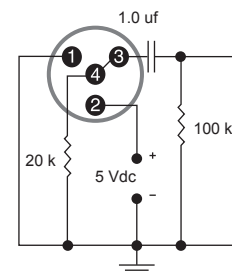



MX150B/O



MX150B/C

简要说明

MX150 是一款专业的超小型驻极体电容领夹话筒，特别适用于演讲和其它需要低调、隐蔽安装使用的场合。MX150 采用心形或全方向形指向性，可提供完美的音质和高可靠性，特别适用于电视直播、公司演讲、音视频电话会议、宗教场所和扩声等需要话筒尽量隐蔽的应用场合。CommShield® 技术能够提供优异的抗射频干扰性能，不会受到蜂窝电话和数字式腰包发射机的影响。每个话筒都附带一个可最大程度地降低风噪的扣入式海绵防风罩，和一个配有集成式话筒线缆紧固功能的多位置固定夹，可将线缆触摸噪声降低到最低水平。

型号类别

MX150 具有下面几个型号类别：**MX150B/C-TQG**



Ⓐ 指向性图案

- C 心形
- O 全向

Ⓑ 接插件

- TQG 适用于带有 4 针 TA4F/TQG 接插件的舒尔发射机
- XLR 包括 RK100PK 联线式前置放大器

特性

- 可提供心形或全方向形指向性和 TQG（适用于舒尔腰包）或有线 XLR 型号类别
- CommShield® 技术能够抵抗来自蜂窝电话射频设备和数字式腰包发射机的干扰。
- 低调的平滑哑光黑设计，放置后不易察觉
- 多位置固定夹可以实现多种不同放置方式，并具有话筒线缆紧固功能，可以方便地实现线缆穿引，并将触摸噪声降低到最低水平
- 采用加强型 Kevlar 纤维的柔性线缆设计，能够进一步降低触摸噪声，并且可以提供令人满意的话筒线缆穿引和放置灵活性
- 用户可更换均衡帽改变频率响应曲线（仅限于全向型）
- 扣入式的简洁防风罩可以在几乎不影响外观情况下消除爆音和风噪
- 保持了舒尔传奇品质的高质量、高可靠性和耐用性

均衡帽

全向型 MX150B/O 类别，附带有可用于改变高频响应曲线的两种均衡帽类型：

-----	常规：银色防风罩，可在大多数场合提供最自然的声音
——	表现增强：黑色防风罩；能够提供平滑的高频增强

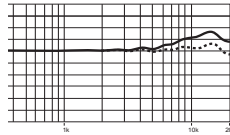

心形 MX150B/C 类别只能与话筒附带的金色话筒帽兼容。不要使用银色的和黑色的全向型防风罩。

扣入式防风罩

使用附带的扣入式防风罩可防止爆破音和风声。

- 扣入话筒头下面的凹槽中，固定到话筒上。
- 要卸下，应抓住防风罩内的塑料支撑架，将其从话筒音头顶部取出。

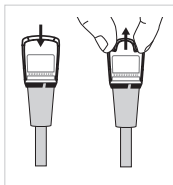

TQG 型号

用于其它腰包发射机

在将话筒连接到舒尔无线腰包以外的设备时，应确保设备能够通过红色导线端提供经过调压的 +5 伏直流（最低 130 μ A）供电。参见技术规格中的连线图。

XLR 型号

幻像电源

需要为附带的 RK100PK 前置放大器配备幻像电源。使用 48 伏直流电源（IEC-61938）可获得最佳效果。但是，只要电源的电压降低幅度在没有低于 11 伏直流的动态余量情况下，话筒即可保持正常工作。

大多数现代混音器都能够提供幻像电源。必须使用平衡式话筒线缆：XLR 到 XLR 或 XLR 到 TRS。

RFI 滤波

此话筒采用 CommShield® 技术进行射频滤波。为在复杂的射频环境中获得最佳效果，应使用配备 RK100PK 前置放大器的 XLR 话筒版本。

话筒固定

此话筒配有多位置固定夹，可灵活地固定选配件并降低线缆噪声。参见附带的固定夹指南，了解放置说明和线缆穿引建议。

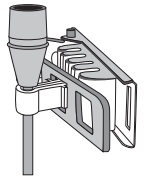

附件与备件

提供的附件

多位置固定夹 (3)	RPM150TC
扣入式防风罩 (3)	RPM150WS
存放袋	WA150
线路前置放大器 (仅 XLR 版本)	RK100PK

备件

适用于 MX150B/C (5) 的金色常规保护盖	RPM208
适用于 MX150B/O (5) 的银色常规保护盖	RPM213
适用于 MX150B/O (5) 的黑色增强型保护盖	RPM215
4 插针迷你接头 (TA4F/TQG)	WA330

认证

允许使用 CE 标志。符合欧盟 EMC 指导原则 2004/108/EC。符合 Harmonized 标准 EN55103-1 : 1996 和 EN55103-2 : 1996 适用于民用 (E1) 和轻工业 (E2) 环境。

可从以下地址获得“CE 符合性声明”：www.shure.com/europe/compliance

授权的欧洲代表：

Shure Europe GmbH

欧洲、中东、非洲总部

部门：欧洲、中东、非洲批准部

Jakob-Dieffenbacher-Str.12

75031 Eppingen, Germany

电话：49-7262-92 49 0

传真：49-7262-92 49 11 4

电子邮件：info@shure.de

注意：本指南中的信息可能随时更改，恕不另行通知。有关本产品的详细信息，请访问 www.shure.com。

规格

MX150/C

MX150/O

指向性形状	心形指向性		全方向性	
换能器类型	驻极体电容器		驻极体电容器	
频率响应	20 到 20,000 赫兹		20 到 20,000 赫兹	
输出阻抗	TQG: N/A XLR: 165.5 Ω		TQG: N/A XLR: 165.0 Ω	
灵敏度 开路电压, @ 1 千赫, 典型	TQG: -51.0 分贝伏/帕 ^[1] (3.0 毫伏) XLR: -39.0 分贝伏/帕 ^[1] (11.0 毫伏)		TQG: -46.5 分贝伏/帕 ^[1] (4.5 毫伏) XLR: -34.5 分贝伏/帕 ^[1] (19.0 毫伏)	
最大声压级 1% THD 下 1 千赫 ^[2]	2500 欧姆负载:	1000 欧姆负载:	2500 欧姆负载:	1000 欧姆负载:
	TQG: 147.5 分贝声压级 XLR: 134.5 分贝声压级	147.5 分贝声压级 129.5 分贝声压级	TQG: 143.0 分贝声压级 XLR: 130.0 分贝声压级	143.0 分贝声压级 125.0 分贝声压级
信噪比 ^[3]	TQG: 57.5 dB XLR: 57.0 dB		TQG: 60.0 dB XLR: 59.5 dB	
动态范围 @ 1 千赫	2500 欧姆负载:	1000 欧姆负载:	2500 欧姆负载:	1000 欧姆负载:
	TQG: 111.0 分贝声压级 XLR: 97.5 分贝声压级	111.0 分贝声压级 92.5 分贝声压级	TQG: 109.0 分贝声压级 XLR: 95.5 分贝声压级	109.0 分贝声压级 90.5 分贝声压级
自噪声 等同声压级, A-加权, 典型	TQG: 36.5 dB XLR: 37.0 dB		TQG: 34.0 dB XLR: 34.5 dB	
削波电平 @ 1 千赫, 1% THD	2500 欧姆负载:	1000 欧姆负载:	2500 欧姆负载:	1000 欧姆负载:
	TQG: 2.0 dBV XLR: 1.0 dBV	1.5 dBV -4.5 dBV	TQG: 2.0 dBV XLR: 1.0 dBV	1.5 dBV -4.5 dBV
共模抑制 20 到 20,000 赫兹	TQG: N/A XLR: ≥60 dB		TQG: N/A XLR: ≥60 dB	
极性	TQG: 震膜上的正压力能够在针脚 3 上产生相对针脚 1 的正电压 XLR: 震膜上的正压力能够在针脚 2 上产生相对针脚 3 的正电压			
电源要求	TQG: 5 V DC (0.04–0.18 mA) XLR: 11–52 V DC ^[4] 幻像电源 (IEC-61938), <2.2 mA			
重量	TQG: 21 克 (0.7 盎司) XLR: 121 克 (4.3 盎司)			
工作温度范围	-18°C (0°F) 到 57°C (135°F)			
存储温度范围	-29°C (-20°F) 到 74°C (165°F)			

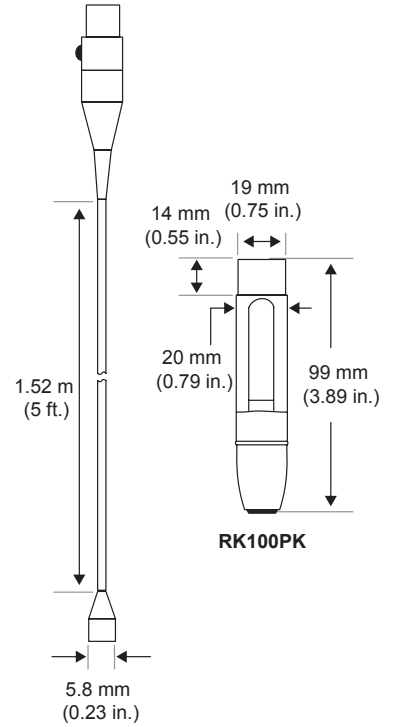

^[1] 1 Pa=94 dB SPL

^[2] 在指定的声压级下, 输入信号等于话筒头输出时话筒前置放大器的总谐波失真。

^[3] 信噪比是 94 dB 声压级和自身噪声A权重同等声压级之间的差额

^[4] 所有产品规格测量均为使用 48 伏直流幻像电源得出。话筒可在更低的电压下工作, 但是动态余量和灵敏度会略微降低。

典型指向性图案

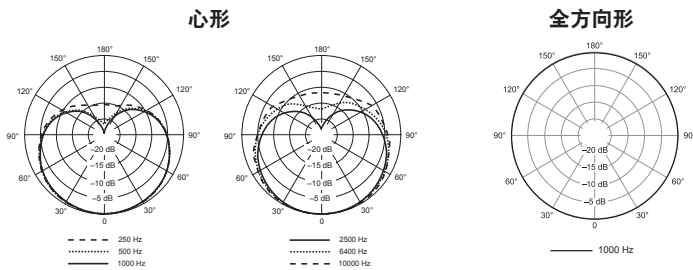

频率响应

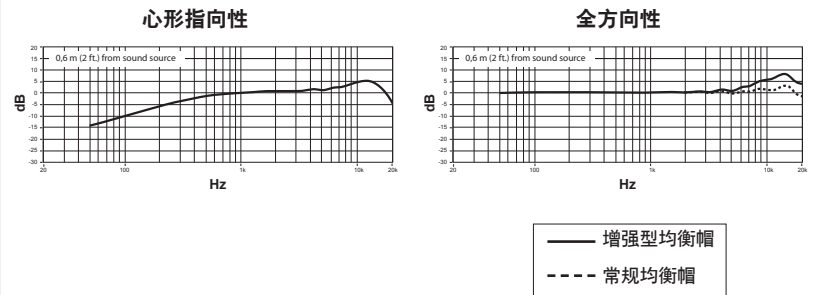

接线图

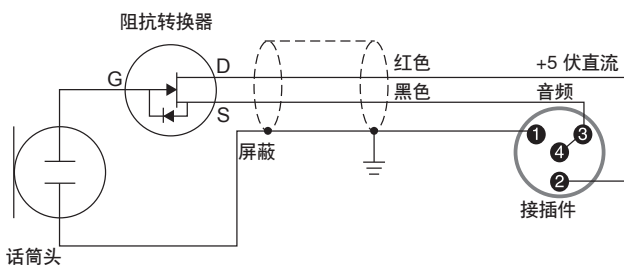

Test Circuit

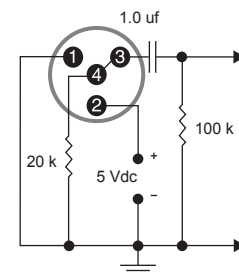

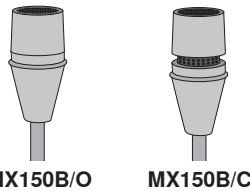

Gambaran Umum

MX150 adalah mikrofon lavalier kondenser elektret subminiatur profesional yang cocok digunakan untuk pidato dan pemakaian lain yang memerlukan profil rendah, penempatan yang hati-hati. Tersedia dengan corak kardioid atau segala arah, MX150 menghadirkan kualitas suara tanpa kompromi dan kehandalan yang tinggi dengan jarak pandang minimal untuk digunakan dalam siaran televisi, rapat perusahaan, telekonferensi A/V, Tempat Ibadah, dan penguatan suara. Teknologi CommShield® memberikan kekebalan FR terbaik dari perangkat selular dan pemancar bodypack digital. Setiap mikrofon dilengkapi tameng angin dengan pembalut busa yang sesuai untuk meminimalkan kebisingan angin dan jepitan dasi multi-posisi dengan pengelolaan kabel terpadu untuk meminimalkan kebisingan penanganan kabel.

Variasi Model

MX150 tersedia dalam berbagai bentuk:

MX150B/C-TQG

(A) Corak Kutub

C Cardioid (Kardioid)

O Omnidirectional
(Segala arah)

(B) Konektor

TQG Untuk pemancar Shure dengan konektor TA4F/TQG 4-pin

XLR Termasuk praamplifier saluran tunggal RK100PK

Fitur

- Tersedia dalam corak kutub kardioid atau segala arah dan TQG (untuk digunakan pada bodypack Shure atau jenis XLR berkabel)
- Teknologi CommShield® melindungi terhadap gangguan dari perangkat FR Selular dan pemancar bodypack digital.
- Desain hitam kasar, halus dan rapi, profil rendah untuk penempatan yang tidak menyolok mata
- Jepitan dasi multi-posisi untuk berbagai opsi penempatan dan menonjolkan sistem penanganan kabel terpadu untuk pengaturan kabel yang tepat dengan kebisingan penanganan yang minimal
- Desain kabel lembut-lentur yang diperkuat Kevlar mengurangi lebih jauh kebisingan penanganan sambil memberikan fleksibilitas terbaik untuk penyaluran dan penempatan
- Sumbat perataan yang dapat diganti pengguna untuk pembentukan respon (hanya untuk segala arah)
- Tameng angin yang sesuai, kecil memberikan perlindungan dari kebisingan bunyi konsonan dan angin dengan jarak pandang minimal
- Kualitas Shure legendaris, nyaring, dan handal

Sumbat Perataan

Bentuk MX150B/O segala arah yang dilengkapi dengan dua jenis sumbat perataan untuk membentuk frekuensi tinggi:

-----	Normal: Layar warna perak; menghadirkan suara yang sangat alami di berbagai pemakaian.
_____	Peningkat Keberadaan: Layar hitam; menghadirkan peningkatan yang lembut, frekuensi tinggi

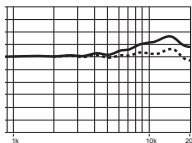

Jenis MX150B/C kardioid hanya cocok dengan sumbat emas yang dilengkapi dengan mikrofon. Jangan gunakan layar segala arah warna perak dan hitam.

Tameng Angin yang Sesuai

Gunakan tameng angin terpasang yang sesuai untuk memberikan perlindungan bunyi konsonan dan suara angin.

- Menyesuaikan dengan alur di bawah kartrid untuk melindungi mikrofon.
- Untuk mengeluarkan, ambil sangkar plastik pada tameng angin dan angkat melewati kapsul.

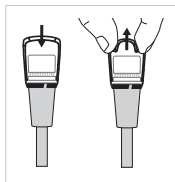

Model TQG

Digunakan bersama Pemancar Bodypack Lainnya

Ketika menghubungkan mikrofon ke sesuatu selain bodypack nirkabel Shure, pastikan perangkat memberikan +5 V DC yang diatur (minimal 130 μ A) ke konduktor merah. Lihat diagram pengabelan pada spesifikasi.

Model XLR

Daya Semu

Praamplifier RK100PK yang disediakan ini menghendaki daya semu dan bekerja dengan sangat baik pada catu daya 48 V DC (IEC-61938). Tetapi, ia akan beroperasi pada ruang vertikal yang agak berkurang dengan catu daya paling rendah 11 V DC.

Pemadu paling modern memberikan daya semu. Anda harus menggunakan kabel mikrofon yang seimbang: XLR-ke-XLR atau XLR-ke-TRS.

Penyaring RFI

Mikrofon ini menonjolkan Teknologi CommShield® untuk penyaringan FR. Untuk hasil terbaik dalam lingkungan FR yang menantang, selalu gunakan praamplifier RK100PK yang dilengkapi dengan versi XLR pada mikrofon ini.

Pemasangan Mikrofon

Mikrofon ini dilengkapi dengan jepitan dasi multi-posisi untuk opsi pemasangan fleksibel dan kebisingan kabel yang berkurang. Lihat panduan jepitan dasi yang sudah disediakan untuk saran penempatan dan penyaluran.

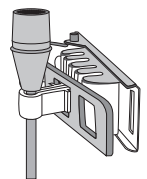

Aksesori dan Suku Cadang

Aksesori yang Disediakan

Jepitan Dasi Multi-Posisi (3)	RPM150TC
Tameng Angin yang Sesuai (3)	RPM150WS
Kantong Penyimpanan	WA150
Praamplifier Saluran Tunggal (hanya untuk versi XLR)	RK100PK

Suku Cadang Penggantian

Tutup biasa, Emas, untuk MX150B/C (5)	RPM208
Tutup biasa, Perak, untuk MX150B/O (5)	RPM213
Tutup Pendorong, Hitam, untuk MX150B/O (5)	RPM215
Konektor Mini 4-Pin (TA4F/TQG)	WA330

Sertifikasi

Memenuhi syarat untuk memakai tanda CE. Sesuai Petunjuk EMC Eropa 2004/1008/EC. Memenuhi Standar Harmonis EN55103-1:1996 dan EN55103-2:1996, untuk lingkungan tempat tinggal (E1) dan lingkungan industri kecil (E2).

Pernyataan Kesesuaian CE bisa diperoleh di: www.shure.com/europe/compliance

Perwakilan Eropa Resmi:

Shure Europe GmbH

Markas Besar Eropa, Timur Tengah & Afrika

Bagian: Persetujuan EMEA

Jakob-Dieffenbacher-Str. 12

75031 Eppingen, Germany

Telepon: 49-7262-92 49 0

Faks: 49-7262-92 49 11 4

Email: info@shure.de

Catatan: Informasi di panduan ini dapat diubah sewaktu-waktu tanpa pemberitahuan. Untuk informasi tambahan tentang produk ini, silakan kunjungi www.shure.com.

Spesifikasi

MX150/C

MX150/O

Corak Kutub	Kardioid		Segala Arah	
Jenis Transduser	Kondensor Elektret		Kondensor Elektret	
Respon Frekuensi	20 dengan 20,000 Hz		20 dengan 20,000 Hz	
Impedansi Output	TQG: N/A XLR: 165,5 Ω		TQG: N/A XLR: 165,0 Ω	
Sensitivitas voltase sirkuit terbuka, @ 1 kHz, khas	TQG: -51,0 dBV/Pa ^[1] (3,0 mV) XLR: -39,0 dBV/Pa ^[1] (11,0 mV)		TQG: -46,5 dBV/Pa ^[1] (4,5 mV) XLR: -34,5 dBV/Pa ^[1] (19,0 mV)	
TTS Maksimum 1 kHz pada 1% THD ^[2]	2500 Ω beban: TQG: 147,5 dB TTS XLR: 134,5 dB TTS	1000 Ω beban: TQG: 147,5 dB TTS XLR: 129,5 dB TTS	2500 Ω beban: TQG: 143,0 dB TTS XLR: 130,0 dB TTS	1000 Ω beban: TQG: 143,0 dB TTS XLR: 125,0 dB TTS
Sinyal ke Rasio Kebisingan^[3]	TQG: 57,5dB XLR: 57,0dB		TQG: 60,0dB XLR: 59,5dB	
Rentang Dinamik @ 1 kHz	2500 Ω beban: TQG: 111,0 dB TTS XLR: 97,5 dB TTS	1000 Ω beban: TQG: 111,0 dB TTS XLR: 92,5 dB TTS	2500 Ω beban: TQG: 109,0 dB TTS XLR: 95,5 dB TTS	1000 Ω beban: TQG: 109,0 dB TTS XLR: 90,5 dB TTS
Bising Sendiri TTS setara, Bobot, khas	TQG: 36,5dB XLR: 37,0dB		TQG: 34,0dB XLR: 34,5dB	
Tingkat Jepitan @ 1 kHz, 1% THD	2500 Ω beban: TQG: 2,0 dBV XLR: 1,0 dBV	1000 Ω beban: TQG: 1,5 dBV XLR: -4,5 dBV	2500 Ω beban: TQG: 2,0 dBV XLR: 1,0 dBV	1000 Ω beban: TQG: 1,5 dBV XLR: -4,5 dBV
Tolakan Mode Biasa 20 dengan 20,000 Hz	TQG: N/A XLR: ≥60dB		TQG: N/A XLR: ≥60dB	
Polaritas	TQG: Tekanan positif pada diaframa menghasilkan voltase positif pada pin 3 yang berhubungan dengan pin 1 XLR: Tekanan positif pada diaframa menghasilkan voltase positif pada pin 2 yang berhubungan dengan pin 3			
Persyaratan-Persyaratan Daya	TQG: 5 V DC (0.04–0.18 mA) XLR: 11–52 V DC ^[4] daya semu (IEC-61938), <2,2 mA			
Berat	TQG: 21 g (0,7 oz.) XLR: 121 g (4,3 oz.)			
Jarak Suhu Kerja	-18°C (0°F) dengan 57°C (135°F)			
Kisaran Suhu Penyimpanan	-29°C (-20°F) dengan 74°C (165°F)			

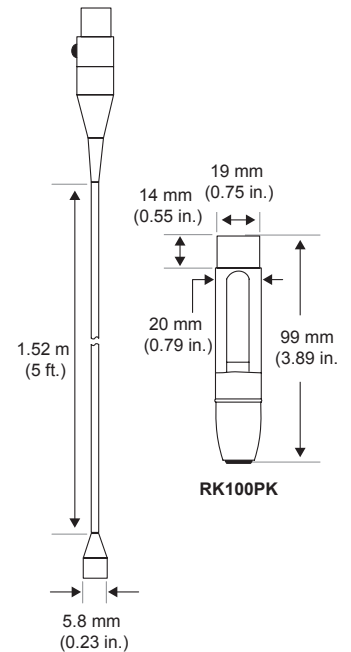

^[1] 1 Pa=94 dB SPL

^[2]THD pra-amplifier mikrofon pada saat digunakan, tingkat sinyal input setara dengan output kartrid pada TTS tertentu.

^[3]Rasio S/N merupakan perbedaan 94 dB TTS dan TTS setara kebisingan, Berbobot

^[4]Semua spesifikasi diukur dengan catu daya semu 48 Vdc. Mikrofon bekerja pada voltase lebih rendah, namun dengan destar dan sensitivitas yang sedikit berkurang.

Corak Kutub Khas

Kardioid

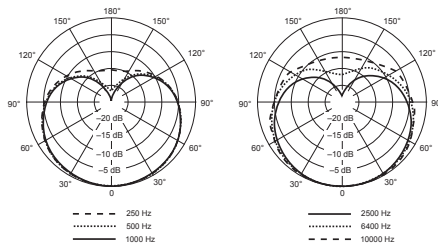

Segala Arah

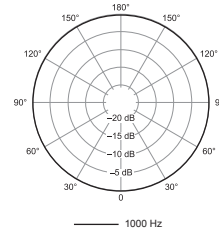

Respon Frekuensi

Kardioid

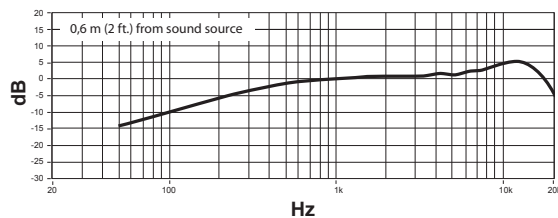

Segala Arah

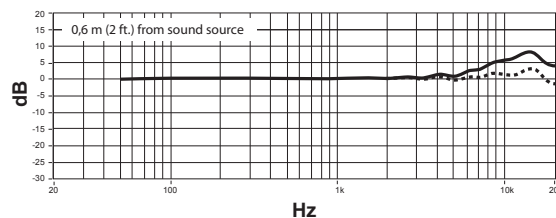

lihat diagram pengabelan

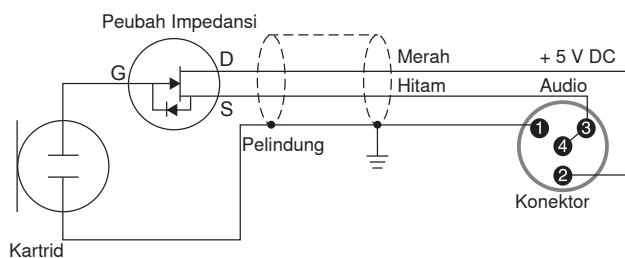

Test Circuit

